

SLEEPING EXPERIENCE

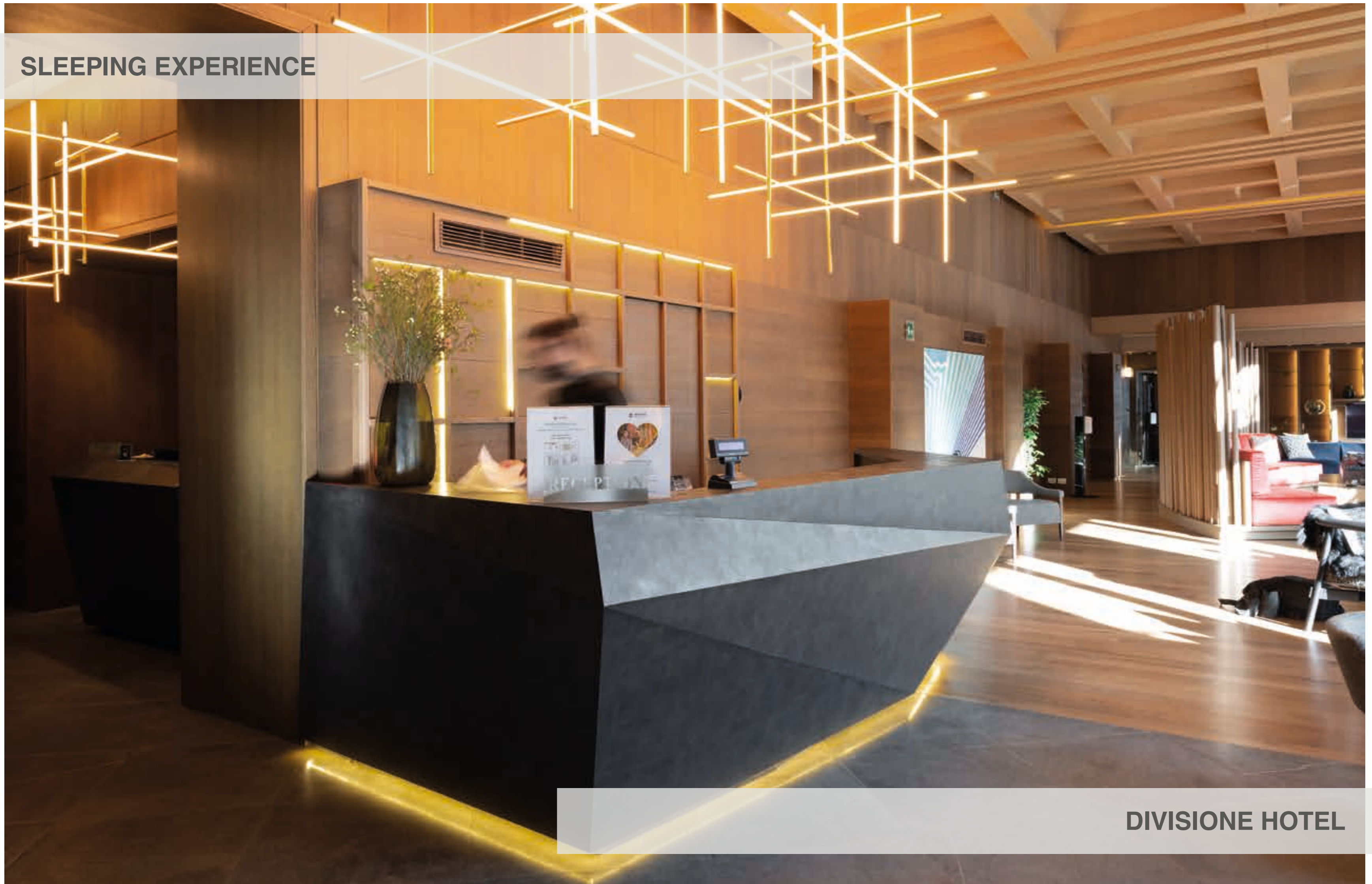

DIVISIONE HOTEL

INDICE

PERMAFLEX, RIPOSO ITALIANO GARANTITO DA PERMAFLEX COLLEZIONE MATERASSI LINEA MOLLE INDIPENDENTI	PAG 7
INTENSITY	PAG 15
ELISIR	PAG 17
TOUCH	PAG 19
SWEET	PAG 21
UNIQUE	PAG 23
SUITE	PAG 25
REVERSE	PAG 27
DIVINE	PAG 29
LINEA MOLLE BONNEL	PAG 33
ACTIVE	PAG 35
OMNIA	PAG 37
BODY	PAG 39
OASIS	PAG 41
FEELING	PAG 43
CHARME	PAG 45
ETERNITY	PAG 47
LINEA TOUCH FOAM	PAG 51
VELVET H. 17	PAG 53
VELVET H. 21	PAG 55
BREEZE	PAG 57
SENSE	PAG 59
VIGOR, INNOVAZIONE PERMAFLEX	PAG 61
CHARME VIGOR	PAG 63
DIVINE VIGOR	PAG 65
COLLEZIONE TOPPER E PILLOW	PAG 67
PILLOW FIBRA NUVOLA	PAG 68
PILLOW TOUCH FOAM SUPERSOFT 3,5	PAG 69
PILLOW PIFLEX MEMORY 3,5	PAG 70
PILLOW TOUCH FOAM SUPERSOFT 5	PAG 71
TOPPER PIFLEX MEMORY 5	PAG 72
TOPPER TOUCH FOAM SUPERSOFT 5	PAG 73
COLLEZIONE PIUMINI E COPERTE	PAG 75
PIUMINO D'OCA 70	PAG 76
PIUMINO D'OCA 100	PAG 77
PIUMINO IN FIOCCO SINTETICO 230 gr.	PAG 78
PIUMINO IN FIOCCO SINTETICO 300 gr.	PAG 79
SACCO PORTA PIUMINO	PAG 81
COPERTA STANDARD	PAG 82
COPERTA IGNIFUGA FIREPROOF	PAG 83
COLLEZIONE GUANCIALI E ACCESSORI	PAG 85
ORTOMASSAGGIO / SOFFIO PIFLEX MEMORY	PAG 86
SOFFIO / FIOCCO IN LATTICE	PAG 87
FIOCCO PIFLEX MEMORY, PIUMA	PAG 88
PIUMA 20 / PIUMA 70	PAG 89
PIUMA 100 / PORTAGUANCIALE	PAG 90
CUSCINI D'ARREDO	PAG 91
GRANSONNO / BELSONNO	PAG 92
BELSONNO ECODUCK / BELSONNO IGNIFUGO	PAG 93
COPRIMATERASSI / FODERE / COPRIRETE	PAG 94
COLLEZIONE ACCESSORI NATURALI E BIO	PAG 97
CUSCINO COTONE, CUSCINO PULA DI FARRO	PAG 100
CUSCINO KAPOK, FODERA GUANCIALE COTONE	PAG 101
PILLOW COTONE NAT., PILLOW COTONE BIO	PAG 102
COPRIMATERASSO COTONE E COTONE BIO	PAG 103
CUSCINO E TOPPER Fieno ALPINO BIO	PAG 104
BIANCHERIA LETTO	PAG 105



COLLEZIONE SOMMIER	PAG 107
CONTEMPORARY	PAG 111
GHOST	PAG 113
GLOBE	PAG 115
GLOBE CALIENTE	PAG 117
GLOBE CHANGE	PAG 119
GLOBE BOHEME	PAG 121
SPACE	PAG 123
BUSINESS	PAG 125
EXECUTIVE	PAG 127
WOOD	PAG 129

COLLEZIONE TESTIERE	PAG 131
WOOD	PAG 135
SQUARE MOVIE	PAG 137
FLY TESSUTO OXI	PAG 139
WOOL TESSUTO CALIENTE	PAG 141
FLY TESSUTO COSMOPOLITAN	PAG 143
NET TESSUTO AIDA	PAG 145
FLY TESSUTO WOOL	PAG 147
WALL SYNTHETIC-TEX STRUZZO	PAG 149
NET SYNTHETIC-TEX GAZEBO PLUS	PAG 151
FLY SYNTHETIC-TEX COCCO	PAG 153
BALLONS TESSUTO CALIENTE	PAG 155
FLY TESSUTO COSMO	PAG 157
SQUARE CON CORNICE	PAG 158/9
COMPASS CON CORNICE	PAG 160/1
BOHEME ROMBI, BOHEME ARCO	PAG 162/3
CAPITONNÉ BOTTON, CAPITONNÉ LINE	PAG 164/5
SQUARE	PAG 166
ROUND	PAG 168/9
COMPASS	PAG 170/1
BOTTON	PAG 172/3
	PAG 174

COLLEZIONE OUTFIT SARTORIALE	PAG 177/197
ACCESSORI SOMMIER E TESTIERE	PAG 198/9
RUOTE E PIEDI SOMMIER	PAG 200/1
CUSCINI D'ARREDO, RUNNER, OTTOMANI	PAG 202/3
LAMPADE UV-C	PAG 205

COLLEZIONE RETI E LETTI AGGIUNTIVI	PAG 207
IMPERIAL / EQUILIBRIUM	PAG 208/9
IDEAL / PERFECTA FISSA	PAG 210/11
PERFECTA MANUAL	PAG 212
TESTATE IN FAGGIO	PAG 213
RETE PIEGHEVOLE, RETE VERTICAL	PAG 214/5
LETTO A CASTELLO, RETE MEDIACAL PLUS	PAG 216/7
CUBO POUF LETTO POGGIA VALIGE, CUBO POUF	PAG 218/9
BUSINESS PULL, BUSINELL PULL SUITE	PAG 221/223
DORMEUSE	PAG 225
DORMEUSE TWIN, DORMEUSE TWIN SUITE	PAG 226/7
DORMEUSE TWIN VIP	PAG 229
POLTRONA E DIVANO IBIZA	PAG 230/1
POLTRONA KOS E DIVANO MAIORCA	PAG 232/3

COLLEZIONE GIARDINO	PAG 235
GARDENIA / MALVA CENTRALE	PAG 236
MALVA LATERALE / CHAISE LONGUE	PAG 237
SEDUTA SOCCER	PAG 238

COLLEZIONE AGRITURISMI E B&B SUPPLIES	PAG 241
LEGEND, DIVO, MEDITERRANEO, DIAMANT	PAG 243/251
ECLISSE	PAG 252/253
SINGLE, DOUBLE A CASTELLO	

COLLEZIONE PROFUMATORI	PAG 255/263
-------------------------------	--------------------

COLLEZIONE CORTESIA	PAG 265/267
----------------------------	--------------------



Permaflez, dal 1953 sinonimo di riposo italiano

Permaflez ha iniziato a scrivere la storia dei materassi sin dai primi anni 50, sin da quando il suo fondatore importò dall'America un'innovazione assoluta nel campo dei materassi: l'utilizzo delle molle in ferro. Da allora sono passati ormai 68 anni e giorno dopo giorno, gamma dopo gamma, la Ricerca e lo Sviluppo non hanno mai conosciuto momenti di sosta: partendo dai primi prodotti "Piumaflex" a 167 molle, con cui la storia di Permaflez ebbe inizio nel 1953, sono stati sviluppati molleggi sempre più sofisticati e introdotti materassi realizzati con materiali innovativi, altamente tecnologici e sempre al passo con le esigenze della propria clientela, poiché Permaflez è stata, sin dalla sua nascita, sinonimo di ricerca ed innovazione, conservando lo stile e la classe che da sempre contraddistinguono questo grande ed unico marchio, leader affermato da 68 anni.





*Caro Cliente,
da 68 anni Permaflex garantisce agli italiani sonni
confortevoli e tranquilli. Grazie ad una costante ricerca
affiancata ad una lavorazione artigianale, abbiamo
studiato e realizzato appositamente per il settore al-
berghiero, una nuova gamma di prodotti in grado di
abbinarsi al meglio alle scelte di arredamento da Lei
realizzate. La possibilità di un soggiorno rilassante
e riposante è in testa alle richieste di chi trascorre, per
lavoro o per vacanza, le notti in albergo; un adeguato
riposo consente di guadagnare la fedeltà del cliente,
che tornerà certamente a soggiornare in un luogo tanto
accogliente e lo consiglierà agli amici.
Colgo l'occasione per porLe i miei più cari saluti.*

Giacomo Commendatore





Collezione
Materassi

Linea Molle Indipendenti

Le molle indipendenti create dal Centro Ricerca e Sviluppo Permaflex rappresentano un'esclusiva innovazione tecnologica per il corretto equilibrio tra sostegno e comfort, oltre ad essere durature nel tempo grazie alla qualità del filo d'acciaio che le compone. Ogni molla, inserita singolarmente in un sacchetto di tessuto, si comprime soltanto quando il corpo esercita una pressione su di essa, assecondando la naturale curvatura della spina dorsale, adattandosi perfettamente ad ogni singola parte del corpo e donando una piacevole sensazione di comfort. Le molle indipendenti a zone differenziate permettono di variare in modo adeguato e personalizzato il grado di rigidità del supporto, donando maggiore morbidezza nell'area delle spalle e delle gambe e maggiore sostegno nell'area lombare. Questo permette di migliorare la circolazione sanguigna, di alleviare le infiammazioni cervicali e i continui cambi di posizione notturni, donando un sonno sereno e ininterrotto, non disturbato dai frequenti microrisvegli, che lasciano al mattino una sensazione di stanchezza e di malessere diffuso.





ALTEZZA

24^{CA}
cm

MATERASSO
FINITO

TECNOLOGIA



MOD. 800 MOLLE
INDIPENDENTI

INTENSITY

INTENSITY con sostegno anatomico, nasce dalla precisione e dalla scelta dei materiali di alta qualità che PermafleX ha selezionato per la Linea Alberghiera. Grazie al suo particolare molleggio a 800 molle indipendenti e insacchettate sostiene e dona una piacevole sensazione al corpo durante il riposo. La massima traspirabilità è fornita dall'imbottitura anallergica e dallo speciale tessuto in jacquard. Completa la qualità di questo materasso il box perimetrale antiaffossamento. **G.d.P.** Garantito da PERMAFLEX.

CARATTERISTICHE TECNICHE



Struttura portante modello 800 molle indipendenti, pari a 680 molle dim. 90x200



Supporto in Touch Foam micro aerato



Fascia perimetrale traspirante



Tessuto rivestimento in jacquard



OMOLOGATO IN
"CLASSE 1IM"



OPTIONALS - CERNIERA UNIONE

Grazie alla cerniera di unione, in dotazione su richiesta, realizzare un materasso matrimoniale da due materassi singoli non è mai stato così semplice. Per garantire un migliore ancoraggio, la cerniera è cucita insieme al bordino del materasso, divenendo così impercettibile al momento del riposo.

SCHEDA COMPONENTI

- Trapuntatura multiago.
- Tessuto di rivestimento in jacquard con trama a quadri.
- Tessuto Techno TNT protettivo Firestop.
- Imbottitura in fibra di poliestere anallergica ad alta portanza.
- Strato isolante e traspirante in Techno TNT.
- Appoggio in Touch Foam micro aerato indeformabile a spessore calibrato.

- Modello da 800 molle indipendenti.
- Fascia perimetrale trapuntata e imbottita ad alta traspirabilità.
- Box perimetrale di rinforzo antiaffossamento in Touch Foam micro aereato ad alta densità con spessore maggiorato da 6 cm c.a.

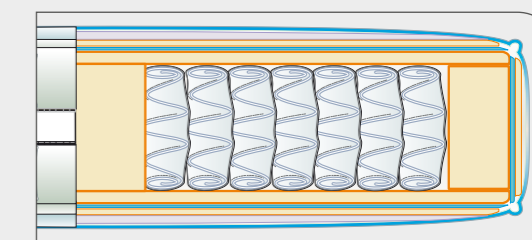



ALTEZZA

26^{CA} cm

MATERASSO FINITO

TECNOLOGIA



MOD. 800 MOLLE INDIPENDENTI

ELISIR

ELISIR con sostegno ergonomico, nasce dall'esigenza di creare un prodotto che unisca, da un lato un sostegno confortevole, dato dalla presenza dello strato in **PiFlex MEMORY**, materiale innovativo e automodellante, e dall'altro da un appoggio anatomico in Touch Foam, supportato da una struttura formata da 800 molle indipendenti e insacchettate. L'imbottitura in fibra di poliestere anallergica traspirante unita al box perimetrale antiaffossamento e ad un innovativo tessuto in jacquard, completano questo materasso rendendolo un prodotto di qualità.

G.d.P. Garantito da PERMAFLEX.

CARATTERISTICHE TECNICHE



Struttura portante modello 800 molle indipendenti, pari a 680 molle dim. 90x200



Strato in PiFlex Memory



Fascia perimetrale traspirante



Tessuto rivestimento in jacquard



OMOLOGATO IN
"CLASSE 1IM"



OPTIONALS - CERNIERA UNIONE

Grazie alla cerniera di unione, in dotazione su richiesta, realizzare un materasso matrimoniale da due materassi singoli non è mai stato così semplice. Per garantire un migliore ancoraggio, la cerniera è cucita insieme al bordino del materasso, diventando così impercettibile al momento del riposo.

SCHEDA COMPONENTI

- Trapuntatura multiago.
- Tessuto di rivestimento in jacquard anallergico con trama a quadri.
- Tessuto Techno TNT protettivo Firestop.
- Imbottitura in fibra di poliestere anallergica ad alta portanza.
- Appoggio in Touch Foam micro aerato indeformabile a spessore calibrato.
- Supporto in PiFlex Memory su 1 lato.

- Strato isolante e traspirante in Techno TNT.
- Modello da 800 molle indipendenti.
- Fascia perimetrale trapuntata e imbottita ad alta traspirabilità.
- Box perimetrale di rinforzo antiaffossamento in Touch Foam micro aereato ad alta densità con spessore maggiorato da 6 cm c.a.

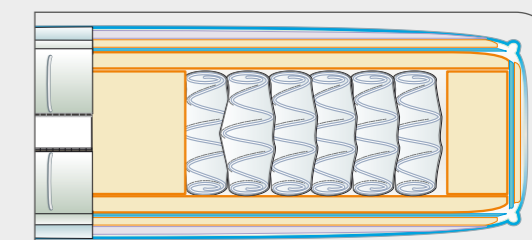



ALTEZZA

28^{CA} cm

MATERASSO FINITO

TECNOLOGIA



MOD. 800 MOLLE INDIPENDENTI

TOUCH

TOUCH con sostegno ergonomico, nasce dalla volontà di creare un prodotto confortevole ma anche duraturo, grazie ad una struttura di 800 molle indipendenti e insacchettate e alla presenza, su ambo i lati, dello strato in **PiFlex MEMORY**, materiale innovativo e automodellante. L'imbottitura in fibra di poliestere anallergica traspirante, unita al box perimetrale antiaffossamento e ad un innovativo tessuto in jacquard, lo rendono un prodotto di qualità per un benessere prolungato nel tempo.

G.d.P. Garantito da PERMAFLEX.

CARATTERISTICHE TECNICHE



Struttura portante modello 800 molle indipendenti, pari a 680 molle dim. 90x200



Doppio strato in PiFlex Memory



Fascia perimetrale traspirante con maniglie Permaflex



Tessuto rivestimento in jacquard



OMOLOGATO IN "CLASSE 1IM"



OPTIONALS - CERNIERA UNIONE

Grazie alla cerniera di unione, in dotazione su richiesta, realizzare un materasso matrimoniale da due materassi singoli non è mai stato così semplice. Per garantire un migliore ancoraggio, la cerniera è cucita insieme al bordino del materasso, diventando così impercettibile al momento del riposo.

SCHEDA COMPONENTI

- Trapuntatura multiago.
- Tessuto di rivestimento in jacquard anallergico con trama a quadri.
- Tessuto Techno TNT protettivo Firestop.
- Imbottitura in fibra di poliestere anallergica ad alta portanza.
- Appoggio in Touch Foam micro aerato indeformabile a spessore calibrato.
- Supporto in PiFlex Memory su 2 lati.

- Strato isolante e traspirante in Techno TNT.
- Modello da 800 molle indipendenti.
- Fascia perimetrale trapuntata e imbottita ad alta traspirabilità.
- Box perimetrale di rinforzo antiaffossamento in Touch Foam micro aereato ad alta densità con spessore maggiorato da 6 cm c.a.

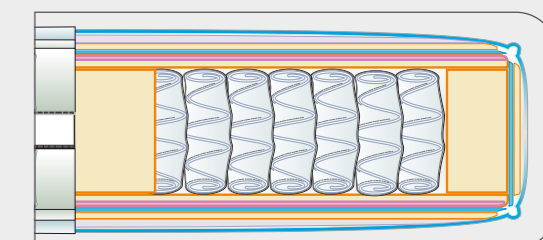



ALTEZZA
30^{CA} cm
MATERASSO FINITO

TECNOLOGIA

MOD. 800 MOLLE INDIPENDENTI

SWEET

SWEET, top di gamma della linea alberghiera PermafleX con 800 molle indipendenti e insacchettate, è il materasso che esalta comfort assoluto e sostegno personalizzabile, grazie al tecnologico molleggio, integrato da uno strato maggiorato di **PiFlex MEMORY** ad alta densità. L'imbottitura in fibra di poliestere anallergica traspirante unita al box perimetrale e all'innovativo tessuto in jacquard anallergico completano questo materasso rendendolo un prodotto di alta qualità per un benessere duraturo e costante nel tempo. A completare la particolarità di questo materasso sono il box perimetrale antiaffossamento e la doppia fascia perimetrale imbottita e traspirante con maniglie.

G.d.P. Garantito da PERMAFLEX.

CARATTERISTICHE TECNICHE



Struttura portante modello 800 molle indipendenti, pari a 680 molle dim. 90x200



Strato in PiFlex Memory, con spessore maggiorato



Fascia perimetrale traspirante con maniglie PermafleX



Tessuto rivestimento in jacquard



OMOLOGATO IN
"CLASSE 1IM"



OPTIONALS - CERNIERA UNIONE

Grazie alla cerniera di unione, in dotazione su richiesta, realizzare un materasso matrimoniale da due materassi singoli non è mai stato così semplice. Per garantire un migliore ancoraggio, la cerniera è cucita insieme al bordino del materasso, divenendo così impercettibile al momento del riposo.

SCHEDA COMPONENTI

- Trapuntatura multiago.
- Tessuto di rivestimento in jacquard anallergico con trama a quadri.
- Tessuto Techno TNT protettivo Firestop.
- Imbottitura in fibra di poliestere anallergica ad alta portanza.
- Appoggio in Touch Foam micro aerato indeformabile a spessore calibrato.
- Strato isolante e traspirante in Techno TNT.

- Supporto in PiFlex Memory su 2 lati, di cui 1 con spessore maggiorato.
- Modello da 800 molle indipendenti.
- Fascia perimetrale trapuntata e imbottita ad alta traspirabilità.
- Box perimetrale di rinforzo antiaffossamento in Touch Foam micro aerato ad alta densità con spessore maggiorato da 6 cm c.a.

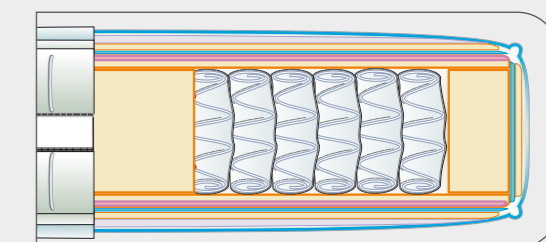



ALTEZZA

30^{CA} cm

MATERASSO FINITO

TECNOLOGIA



MOD. 800 MOLLE INDIPENDENTI

EXTREME TOPPER MI

Qualità e innovazione per offrire il massimo comfort su misura per i tuoi ospiti. Nasce dalla precisione e dalla scelta dei materiali di alta qualità che PermafleX ha selezionato per la Linea Alberghiera. Grazie al suo particolare molleggio a 800 molle indipendenti e insacchettate in abbinamento al topper cucito sul piano superiore in Piflex Memory da 5 cm, accogliente e automodellante, sostiene e dona una piacevole sensazione al corpo durante il riposo. Il prodotto soddisfa ogni tipo di esigenza di comfort. La massima traspirabilità è fornita dall'imbottitura anallergica e dallo speciale tessuto traforato della fascia perimetrale. A completare la qualità di questo materasso è il box perimetrale antiaffossamento.

G.d.P. Garantito da PERMAFLEX.

CARATTERISTICHE TECNICHE



Struttura portante modello 800 molle indipendenti, pari a 680 molle dim. 90x200



Lastra interna Topper in PiFlex Memory da 5 cm D. 50



Fascia Perimetrale con doppia bordatura in tessuto tecnico traforato ad alta traspirabilità



Tessuto rivestimento con trattamento antibatterico



OMOLOGATO IN "CLASSE 1IM" 



Topper integrato sul piano superiore del materasso in Piflex Memory da 5 cm D.50 Kg/m³ con doppia bordatura e fascia perimetrale in tessuto traforato ad alta traspirabilità.

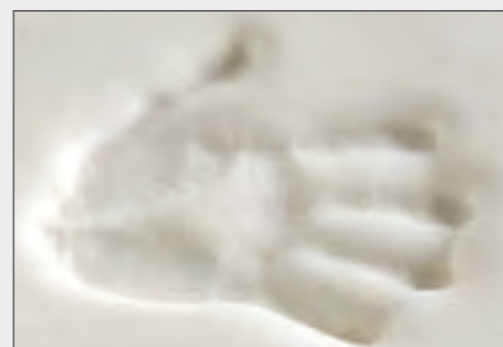

SCHEDA COMPONENTI

- Trapuntatura multiago.
- Tessuto di rivestimento con trattamento antibatterico.
- Tessuto Techno TNT protettivo Firestop.
- Imbottitura in fibra di poliestere anallergica ad alta portanza 500 gr/m².
- Topper cucito su piano superiore.
- Lastra portante in Piflex Memory da 5 cm D.50/Kgm³.

- Topper a doppia bordatura.
- Fascia Topper Tessuto tecnico traforato.
- Appoggio in Touch Foam micro areato indeformabile a spessore calibrato.
- Modello 800 molle indipendenti.
- Fascia trapuntata imbottita in Touch Foam ad alta traspirabilità.
- Box perimetrale di rinforzo in Touch Foam D.30 Kg/m³.

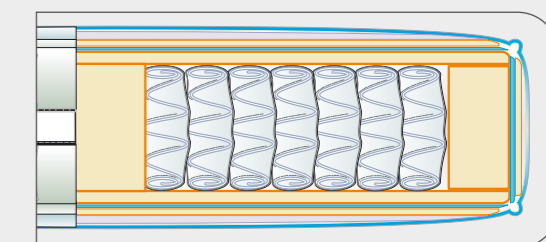



ALTEZZA

24^{CA.} cm

MATERASSO FINITO

TECNOLOGIA

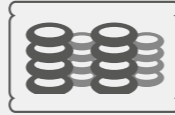

MOD. 1600 MOLLE INDIPENDENTI A PORTANZA DIFFERENZIATA

UNIQUE

UNIQUE è il materasso con un' accoglienza calibrata per offrire un elevato comfort. Grazie al suo particolare molleggio a 1600 molle indipendenti, insacchettate e a 7 zone a portanza differenziata, fornisce un sostegno rigido, duraturo, confortevole e calibrato ad ogni parte del corpo.

La massima traspirabilità è fornita dall'imbottitura anallergica e dallo speciale tessuto in jacquard.

Completa la qualità di questo materasso il box perimetrale antiaffossamento.

G.d.P. Garantito da PERMAFLEX.

CARATTERISTICHE TECNICHE

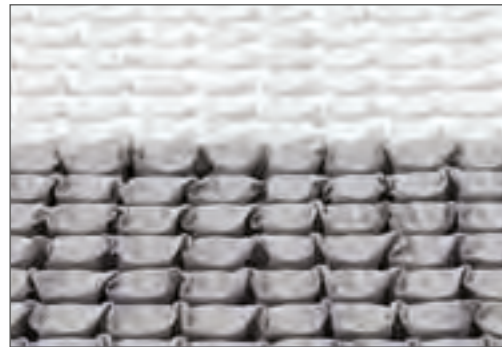

Struttura portante modello 1600 molle indipendenti, pari a 1360 molle dim. 90x200



Supporto in Touch Foam micro aerato



Fascia perimetrale traspirante



Tessuto rivestimento in jacquard



OMOLOGATO IN "CLASSE 1IM"



OPTIONALS - CERNIERA UNIONE

Grazie alla cerniera di unione, in dotazione su richiesta, realizzare un materasso matrimoniale da due materassi singoli non è mai stato così semplice. Per garantire un migliore ancoraggio, la cerniera è cucita insieme al bordino del materasso, divenendo così impercettibile al momento del riposo.

SCHEDA COMPONENTI

- Trapuntatura multiago.
- Tessuto di rivestimento in jacquard anallergico con trama a quadri.
- Tessuto Techno TNT protettivo Firestop.
- Imbottitura in fibra di poliestere anallergica ad alta portanza.
- Appoggio in Touch Foam micro aerato indeformabile a spessore calibrato.
- Strato isolante e traspirante in Techno TNT.

- Modello da 1600 molle indipendenti a 7 zone differenziate.
- Fascia perimetrale trapuntata e imbottita ad alta traspirabilità.
- Box perimetrale di rinforzo antiaffossamento in Touch Foam micro aerato ad alta densità con spessore maggiorato da 6 cm c.a.

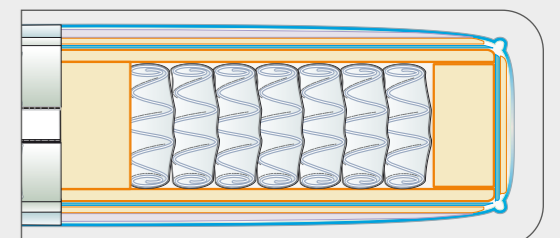



ALTEZZA
26 ^{CA.} _{cm}
 MATERASSO FINITO

TECNOLOGIA

MOD. 1600 MOLLE INDIPENDENTI A PORTANZA DIFFERENZIATA

SUITE

SUITE con sostegno ergonomico, nasce dall'esigenza di creare un prodotto che unisca, da un lato un supporto confortevole, dato dalla presenza dello strato in **PiFlex MEMORY**, materiale innovativo e automodellante, e dall'altro, da un appoggio anatomico in Touch Foam, corredato da una struttura dotata di 1600 molle indipendenti e insacchettate a 7 zone di portanza differenziata.

L'imbottitura in fibra di poliestere anallergica traspirante, unita al box perimetrale antiaffossamento e ad un innovativo tessuto in jacquard, completano questo materasso rendendolo un prodotto di qualità.

G.d.P. Garantito da PERMAFLEX.

CARATTERISTICHE TECNICHE

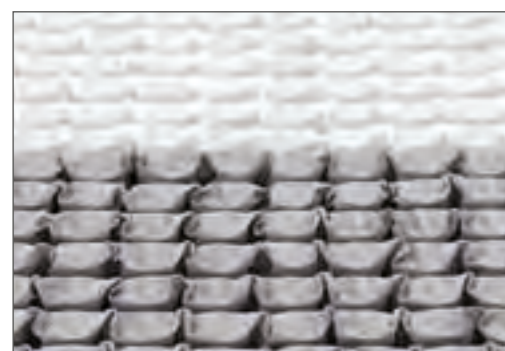

Struttura portante modello 1600 molle indipendenti, pari a 1360 molle dim. 90x200



Strato in PiFlex MEMORY



Fascia perimetrale traspirante



Tessuto rivestimento in jacquard



OMOLOGATO IN
 "CLASSE 1IM" 



OPTIONALS - CERNIERA UNIONE

Grazie alla cerniera di unione, in dotazione su richiesta, realizzare un materasso matrimoniale da due materassi singoli non è mai stato così semplice. Per garantire un migliore ancoraggio, la cerniera è cucita insieme al bordino del materasso, divenendo così impercettibile al momento del riposo.

SCHEDA COMPONENTI

- Trapuntatura multiago.
- Tessuto di rivestimento in jacquard anallergico con trama a quadri.
- Tessuto Techno TNT protettivo Firestop.
- Imbottitura in fibra di poliestere anallergica ad alta portanza.
- Appoggio in Touch Foam micro aerato indeformabile a spessore calibrato.
- Strato isolante e traspirante in Techno TNT.
- Supporto in PiFlex Memory su 1 lato.
- Modello da 1600 molle indipendenti a 7 zone differenziate.
- Fascia perimetrale trapuntata e imbottita ad alta traspirabilità.
- Box perimetrale di rinforzo antiaffossamento in Touch Foam micro aerato ad alta densità con spessore maggiorato da 6 cm c.a.

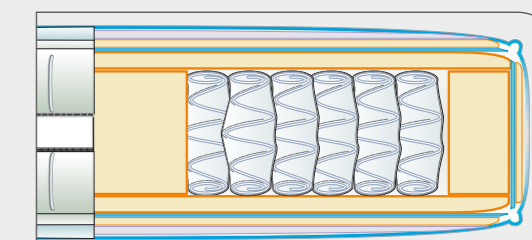



ALTEZZA

28^{CA.} cm

MATERASSO FINITO

TECNOLOGIA

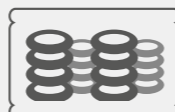

MOD. 1600 MOLLE INDIPENDENTI A PORTANZA DIFFERENZIATA

REVERSE

REVERSE con sostegno ergonomico, nasce dall'esigenza di creare un prodotto dal comfort prolungato, grazie ad una struttura di 1600 molle indipendenti e insacchettate a 7 zone a portanza differenziata e dalla presenza su ambo i lati dello strato in **PiFlex MEMORY**, materiale innovativo e automodellante.

L'imbottitura in fibra di poliestere anallergica traspirante, unita al box perimetrale antiaffossamento e ad un innovativo tessuto in jacquard, lo rendono un prodotto di qualità per un benessere duraturo.

G.d.P. Garantito da PERMAFLEX.

CARATTERISTICHE TECNICHE

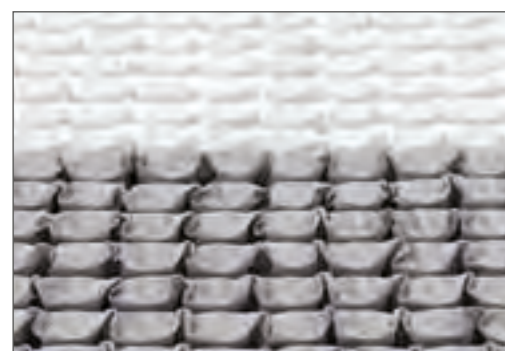

Struttura portante modello 1600 molle indipendenti, pari a 1360 molle dim. 90x200



Doppio strato in PiFlex Memory



Fascia perimetrale traspirante con maniglie Permaflex



Tessuto rivestimento in jacquard



OMOLOGATO IN "CLASSE 1IM"



OPTIONALS - CERNIERA UNIONE

Grazie alla cerniera di unione, in dotazione su richiesta, realizzare un materasso matrimoniale da due materassi singoli non è mai stato così semplice. Per garantire un migliore ancoraggio, la cerniera è cucita insieme al bordino del materasso, divenendo così impercettibile al momento del riposo.

SCHEDA COMPONENTI

- Trapuntatura multiago.
- Tessuto di rivestimento in jacquard anallergico con trama a quadri.
- Tessuto Techno TNT protettivo Firestop.
- Imbottitura in fibra di poliestere anallergica ad alta portanza.
- Appoggio in Touch Foam micro aerato indeformabile a spessore calibrato.
- Strato isolante e traspirante in Techno TNT.

- Supporto in PiFlex Memory su 2 lati.
- Modello da 1600 molle indipendenti a 7 zone differenziate.
- Fascia perimetrale trapuntata e imbottita ad alta traspirabilità.
- Box perimetrale di rinforzo antiaffossamento in Touch Foam micro aerato ad alta densità con spessore maggiorato da 6 cm c.a.

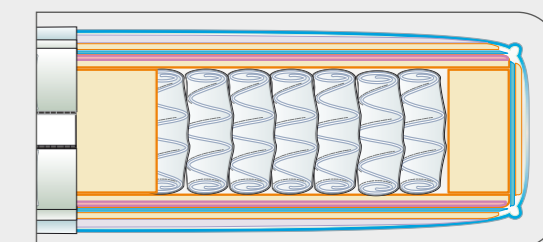



ALTEZZA

30^{CA.}
cm

MATERASSO
FINITO

TECNOLOGIA

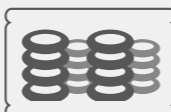

MOD. 1600 MOLLE
INDIPENDENTI
A PORTANZA
DIFFERENZIATA

DIVINE

DIVINE, top di gamma della linea alberghiera PermafleX con 1600 molle indipendenti e insacchettate a 7 zone a portanza differenziata, è il materasso che esalta comfort assoluto e sostegno personalizzabile, grazie al tecnologico molleggio, integrato da uno strato maggiorato di **PiFlex MEMORY** ad alta densità.

L'imbottitura in fibra di poliestere anallergica traspirante, unita al box perimetrale e all'innovativo tessuto in jacquard anallergico, completano questo materasso rendendolo un prodotto di alta qualità per un benessere duraturo e costante nel tempo. A completare la particolarità di questo materasso sono il box perimetrale antiaffossamento e la doppia fascia perimetrale imbottita e traspirante con maniglie.

G.d.P. Garantito da PERMAFLEX.

CARATTERISTICHE TECNICHE

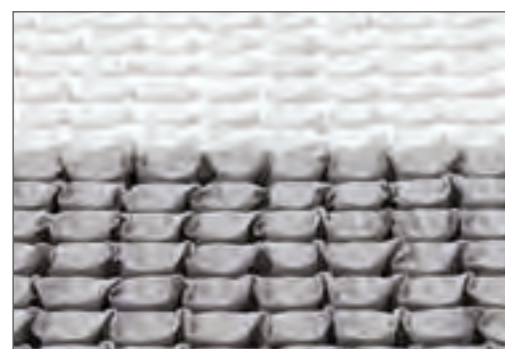

Struttura portante modello 1600 molle indipendenti, pari a 1360 molle dim. 90x200



Strato in PiFlex Memory, con spessore maggiorato



Fascia perimetrale traspirante con maniglie PermafleX



Tessuto rivestimento in jacquard



OMOLOGATO IN
"CLASSE 1IM"



OPTIONALS - CERNIERA UNIONE

Grazie alla cerniera di unione, in dotazione su richiesta, realizzare un materasso matrimoniale da due materassi singoli non è mai stato così semplice. Per garantire un migliore ancoraggio, la cerniera è cucita insieme al bordino del materasso, divenendo così impercettibile al momento del riposo.

SCHEDA COMPONENTI

- Trapuntatura multiago.
- Tessuto di rivestimento in jacquard anallergico con trama a quadri.
- Tessuto Techno TNT protettivo Firestop.
- Imbottitura in fibra di poliestere anallergica ad alta portanza.
- Appoggio in Touch Foam micro aerato indeformabile a spessore maggiorato.
- Strato isolante e traspirante in Techno TNT.

- Supporto in PiFlex Memory su 2 lati, di cui 1 con spessore maggiorato.
- Modello da 1600 molle indipendenti a 7 zone differenziate.
- Fascia perimetrale trapuntata e imbottita ad alta traspirabilità.
- Box perimetrale di rinforzo antiaffossamento in Touch Foam micro aereato ad alta densità con spessore maggiorato da 6 cm c.a.

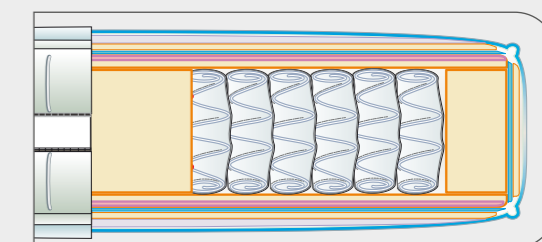



Linea Molle Bonnel

Tra i diversi componenti, decisivi per stabilire la qualità di un materasso, le molle giocano un ruolo primario. Tra queste, Permaflex utilizza molle del tipo Bonnel in acciaio al carbonio fosfatato per i suoi prodotti, poiché si distinguono per le loro prestazioni di comfort e di durata. Ogni singola molla a forma biconica è formata da un filo d'acciaio patentato e fosfatizzato con trattamento di tempera che la rende antideformante.

Le molle vengono assemblate con una spirale, sempre in filo d'acciaio, che ne assicura una perfetta unione e ottimizza al tempo stesso il loro "lavoro collettivo", assicurando una perfetta stabilità e resistenza del materasso, mantenendo nel tempo un supporto ortopedico, solido e deciso.



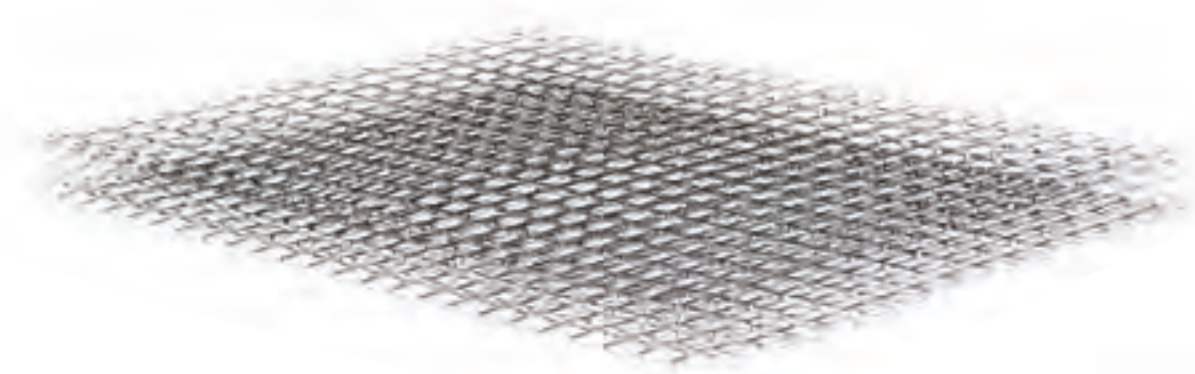

ALTEZZA
21 CA
CM
 MATERASSO FINITO

TECNOLOGIA

MOD. 400 MOLLE BONNEL

ACTIVE

Active è la soluzione perfetta della linea Alberghiera PermafleX per chi cerca un prodotto economico, ma dal massimo comfort. Il Touch Foam e il robusto molleggio a 400 molle Bonnel creano una struttura portante perfetta per un riposo rigenerante. Il rivestimento in tessuto jacquard anallergico e il box perimetrale antiaffossamento rendono unico e solido questo materasso. Il feltro agugliato ad alta resistenza e l'imbottitura in fibra di poliestere anallergica perfezionano in modo impeccabile il prodotto, garantendo qualità e un sonno rigenerante.

G.d.P. Garantito da PERMAFLEX.

CARATTERISTICHE TECNICHE



Struttura portante modello 400 molle Bonnel, pari a 228 molle dim. 90x200

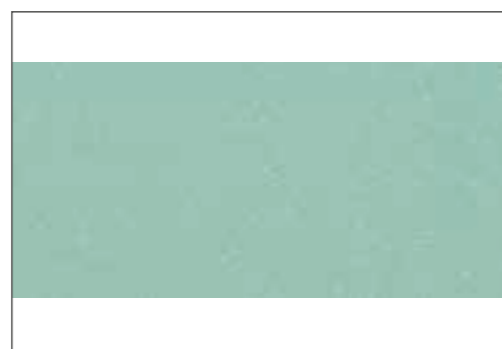

Supporto in Touch Foam micro aerato



Fascia perimetrale traspirante

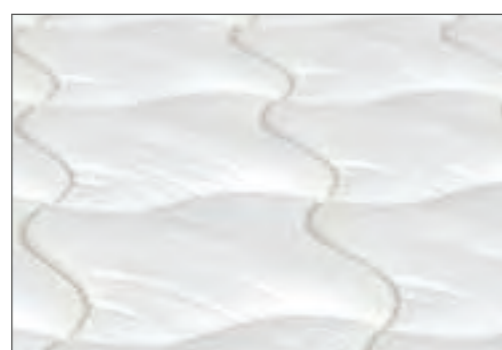

Tessuto rivestimento in jacquard



OMOLOGATO IN
 "CLASSE 1IM"



OPTIONALS - CERNIERA UNIONE

Grazie alla cerniera di unione, in dotazione su richiesta, realizzare un materasso matrimoniale da due materassi singoli non è mai stato così semplice. Per garantire un migliore ancoraggio, la cerniera è cucita insieme al bordino del materasso, divenendo così impercettibile al momento del riposo.

SCHEDA COMPONENTI

- Trapuntatura multiago.
- Tessuto di rivestimento in jacquard anallergico con trama a quadri.
- Tessuto Techno TNT protettivo Firestop.
- Imbottitura in fibra di poliestere anallergica ad alta portanza.
- Appoggio in Touch Foam micro aerato indeformabile a spessore calibrato.
- Feltro agugliato ad alta resistenza.
- Modello da 400 molle Bonnel.
- Fascia perimetrale trapuntata e imbottita ad alta traspirabilità.
- Box perimetrale di rinforzo antiaffossamento in Touch Foam micro aerato ad alta densità con spessore maggiorato da 5 cm c.a.

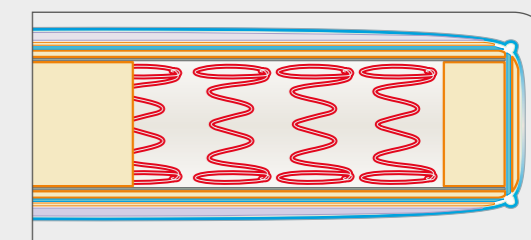

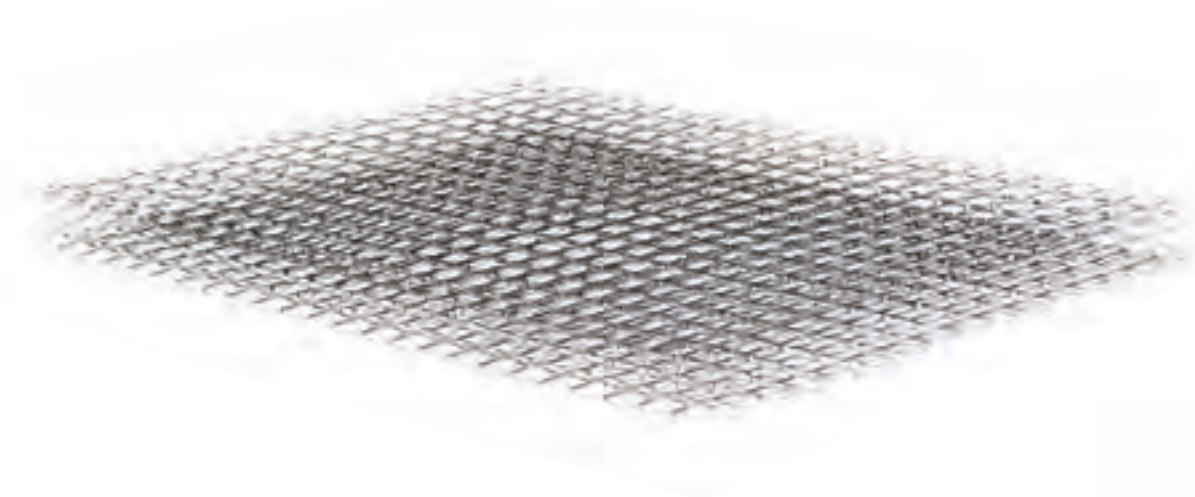

ALTEZZA
24 CA CM
 MATERASSO FINITO

TECNOLOGIA

MOD. 400 MOLLE BONNEL

OMNIA

OMNIA è il materasso della linea Alberghiera PermafleX dal comfort solido e dal sostegno anatomico. L' esclusiva lastra di appoggio con spessore maggiorato di Touch Foam su ambo i lati e il robusto molleggio a 400 molle Bonnel, creano una struttura portante perfetta per un riposo rigenerante e di classe.

Il rivestimento in tessuto jacquard anallergico e il box perimetrale antiaffossamento rendono estremamente solido questo materasso. Il feltro agugliato ad alta resistenza e l'imbottitura in fibra di poliestere anallergica perfezionano in modo impeccabile il prodotto, garantendo qualità e un sonno rigenerante.

G.d.P. Garantito da PERMAFLEX.



CARATTERISTICHE TECNICHE



Struttura portante modello 400 molle Bonnel, pari a 228 molle dim. 90x200



Doppio strato in Touch Foam micro aerato



Fascia perimetrale traspirante

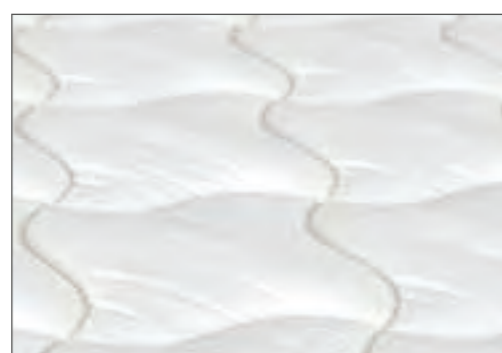

Tessuto rivestimento in jacquard

OMOLOGATO IN
 "CLASSE 1IM" 



OPTIONALS - CERNIERA UNIONE

Grazie alla cerniera di unione, in dotazione su richiesta, realizzare un materasso matrimoniale da due materassi singoli non è mai stato così semplice. Per garantire un migliore ancoraggio, la cerniera è cucita insieme al bordino del materasso, divenendo così impercettibile al momento del riposo.

SCHEDA COMPONENTI

- Trapuntatura multiago.
- Tessuto di rivestimento in jacquard anallergico con trama a quadri.
- Tessuto Techno TNT protettivo Firestop.
- Imbottitura in fibra di poliestere anallergica ad alta portanza.
- Appoggio in Touch Foam micro aerato indeformabile a spessore maggiorato.
- Feltro agugliato ad alta resistenza.
- Modello da 400 molle Bonnel.
- Fascia perimetrale trapuntata e imbottita ad alta traspirabilità.
- Box perimetrale di rinforzo antiaffossamento in Touch Foam micro aereato ad alta densità con spessore maggiorato da 5 cm c.a.

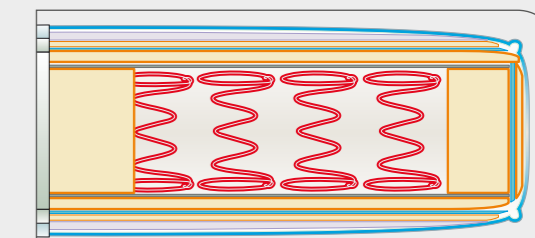

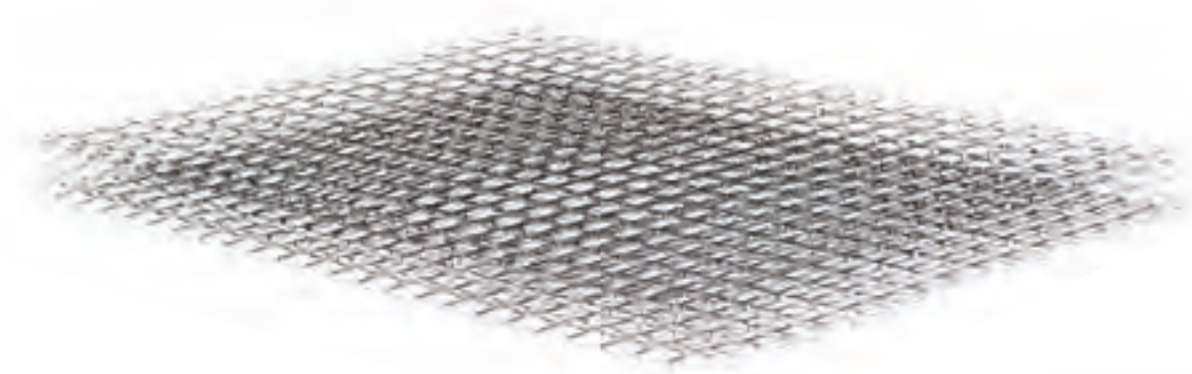

ALTEZZA
26^{CA} cm
MATERASSO FINITO

TECNOLOGIA
MOD. 400 MOLLE BONNEL

BODY

BODY con sostegno ergonomico, nasce dall'esigenza di creare un prodotto che unisca da un lato un sostegno confortevole, dato dalla presenza dello strato in **PiFlex MEMORY**, materiale innovativo e automodellante, e dall'altro da un appoggio anatomico in Touch Foam, supportato da una struttura dotata di 400 molle Bonnel.

L'imbottitura in fibra di poliestere anallergica traspirante unita al box perimetrale antiaffossamento e ad un innovativo tessuto in jacquard, completano questo materasso rendendolo un prodotto di qualità.

G.d.P. Garantito da PERMAFLEX.

CARATTERISTICHE TECNICHE



Struttura portante modello 400 molle Bonnel, pari a 228 molle dim. 90x200



Strato in PiFlex Memory



Fascia perimetrale traspirante

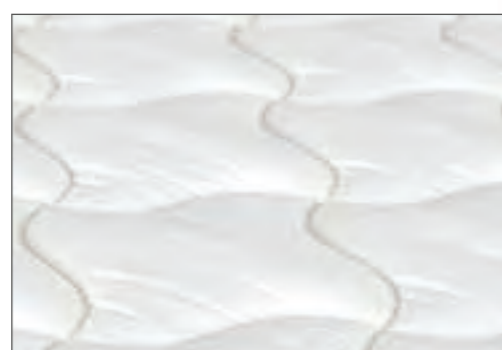

Tessuto rivestimento in jacquard



OMOLOGATO IN
"CLASSE 1IM"



OPTIONALS - CERNIERA UNIONE

Grazie alla cerniera di unione, in dotazione su richiesta, realizzare un materasso matrimoniale da due materassi singoli non è mai stato così semplice. Per garantire un migliore ancoraggio, la cerniera è cucita insieme al bordino del materasso, diventando così impercettibile al momento del riposo.

SCHEDA COMPONENTI

- Trapuntatura multiago.
- Tessuto di rivestimento in jacquard anallergico con trama a quadri.
- Tessuto Techno TNT protettivo Firestop.
- Imbottitura in fibra di poliestere anallergica ad alta portanza.
- Appoggio in Touch Foam micro aerato indeformabile a spessore maggiorato.
- Feltro agugliato ad alta resistenza.
- Supporto in PiFlex Memory su 1 lato.
- Modello da 400 molle Bonnel.
- Fascia perimetrale trapuntata e imbottita ad alta traspirabilità.
- Box perimetrale di rinforzo antiaffossamento in Touch Foam micro aerato ad alta densità con spessore maggiorato da 5 cm c.a.

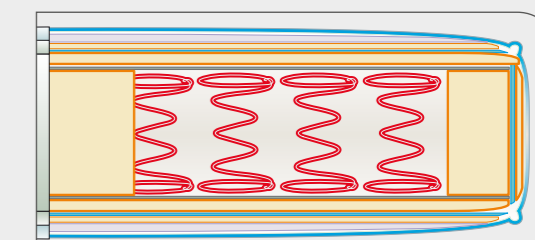

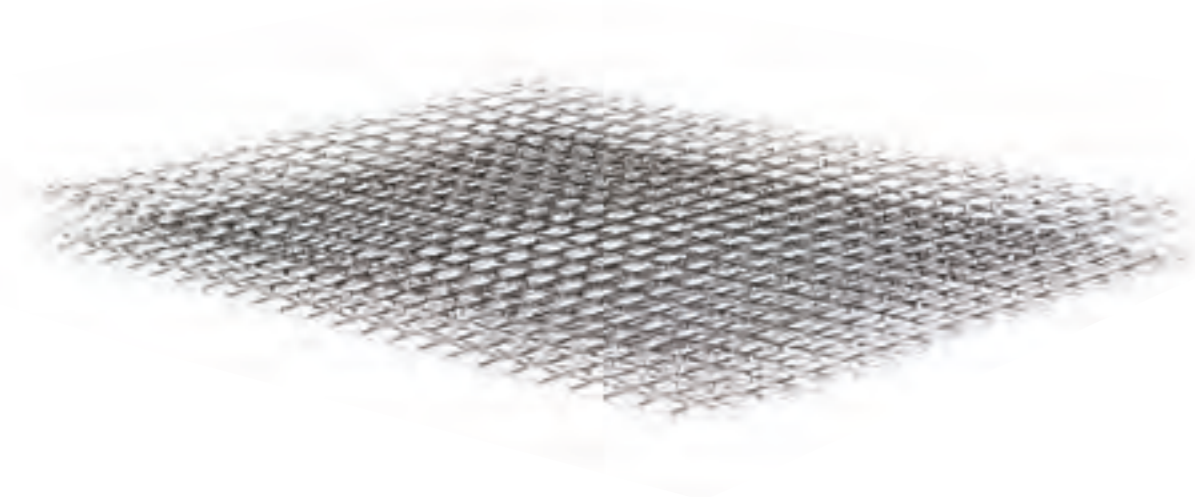

ALTEZZA
30 ^{CA} _{cm}
 MATERASSO FINITO

TECNOLOGIA

 MOD. 400 MOLLE BONNEL

EXTREME TOPPER BONNEL

Qualità e innovazione per offrire il massimo comfort su misura per i tuoi ospiti. Nasce dalla precisione e dalla scelta dei materiali di alta qualità che PermafleX ha selezionato per la Linea Alberghiera. Grazie al suo particolare molleggio a 400 molle Bonnel in abbinamento al topper cucito sul piano superiore in Piflex Memory da 5 cm, accogliente e automodellante, sostiene e dona una piacevole sensazione al corpo durante il riposo. Il prodotto soddisfa ogni tipo di esigenza di comfort. La massima traspirabilità è fornita dall'imbottitura anallergica e dallo speciale tessuto traforato della fascia perimetrale. A completare la qualità di questo materasso è il box perimetrale antiaffossamento.

G.d.P. Garantito da PERMAFLEX.

CARATTERISTICHE TECNICHE



Struttura portante modello 400 molle Bonnel, pari a 228 molle dim. 90x200



Lastra interna Topper in PiFlex Memory da 5 cm D. 50



Fascia Perimetrale con doppia bordatura in tessuto tecnico traforato ad alta traspirabilità



Tessuto rivestimento con trattamento antibatterico



OMOLOGATO IN
 "CLASSE 1IM" 



Topper integrato sul piano superiore del materasso in Piflex Memory da 5 cm D.50 Kg/m³ con doppia bordatura e fascia perimetrale in tessuto traforato ad alta traspirabilità.

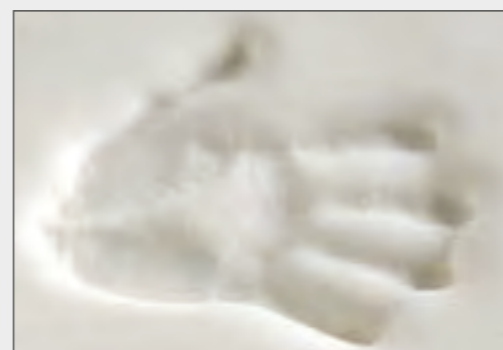

SCHEDA COMPONENTI

- Trapuntatura multiago.
- Tessuto di rivestimento con trattamento antibatterico.
- Tessuto Techno TNT protettivo Firestop.
- Imbottitura in fibra di poliestere anallergica ad alta portanza 500 gr/m².
- Topper cucito su piano superiore.
- Lastra portante in Piflex Memory da 5 cm D.50/Kgm³.
- Topper a doppia bordatura.
- Fascia Topper Tessuto tecnico traforato.
- Appoggio in Touch Foam micro areato indeformabile a spessore calibrato.
- Modello 400 molle Bonnel.
- Fascia trapuntata imbottita in Touch Foam ad alta traspirabilità.
- Box perimetrale di rinforzo in Touch Foam D.30 Kg/m³.

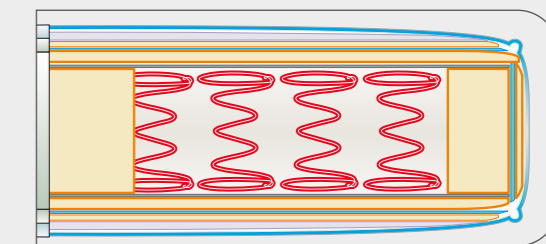

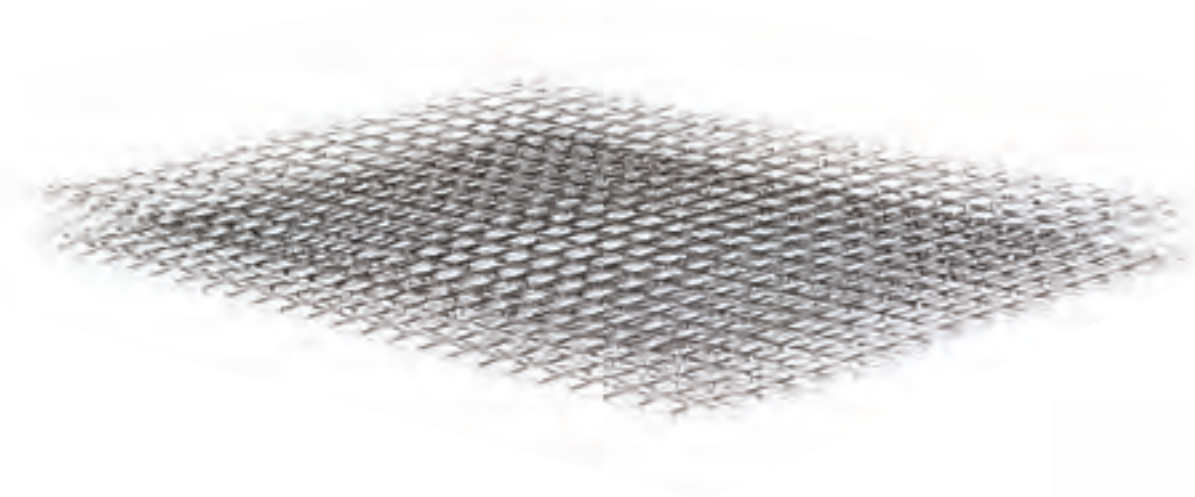

ALTEZZA
21 CA CM
 MATERASSO FINITO

TECNOLOGIA

 MOD. 700 MOLLE MINI BONNEL

OASIS

OASIS, il materasso della Linea Alberghiera PermafleX dal comfort ergonomico, con l'esclusiva lastra di appoggio automodellante in Touch Foam e il robusto molleggio a 700 molle Mini Bonnel che creano una struttura portante perfetta per un riposo rigenerante e prolungato. Il rivestimento in tessuto jacquard anallergico e il box perimetrale antiaffossamento rendono unico e solido questo materasso. Il feltro agugliato ad alta resistenza e l'imbottitura in fibra di poliestere anallergica perfezionano in modo impeccabile il prodotto, garantendone la qualità.

G.d.P. Garantito da PERMAFLEX.



CARATTERISTICHE TECNICHE



Struttura portante modello 700 molle Bonnel, pari a 355 molle dim. 90x200

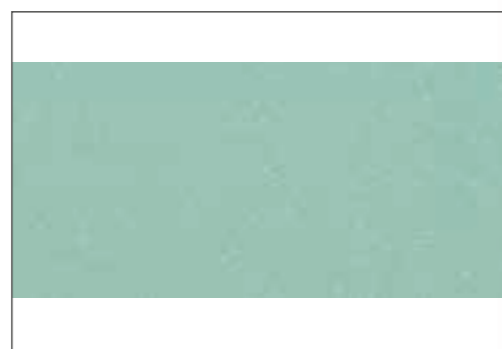

Supporto in Touch Foam micro aerato



Fascia perimetrale traspirante

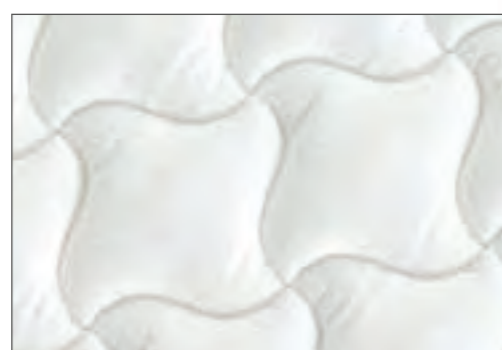

Tessuto rivestimento in jacquard

OMOLOGATO IN
 "CLASSE 1IM" 



OPTIONALS - CERNIERA UNIONE

Grazie alla cerniera di unione, in dotazione su richiesta, realizzare un materasso matrimoniale da due materassi singoli non è mai stato così semplice. Per garantire un migliore ancoraggio, la cerniera è cucita insieme al bordino del materasso, divenendo così impercettibile al momento del riposo.

SCHEDA COMPONENTI

- Trapuntatura multiago.
- Tessuto di rivestimento in jacquard anallergico con trama a quadri.
- Tessuto Techno TNT protettivo Firestop.
- Imbottitura in fibra di poliestere anallergica ad alta portanza.
- Appoggio in Touch Foam micro aerato indeformabile a spessore calibrato.
- Feltro agugliato ad alta resistenza.
- Modello da 700 molle mini Bonnel.
- Fascia perimetrale trapuntata e imbottita ad alta traspirabilità.
- Box perimetrale di rinforzo antiaffossamento in Touch Foam micro aerato ad alta densità con spessore maggiorato da 5 cm c.a.

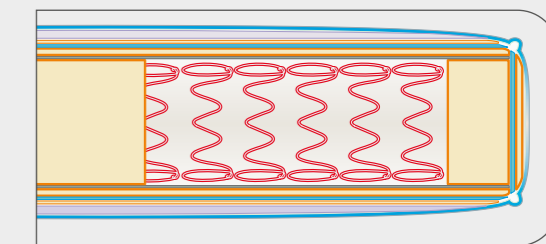

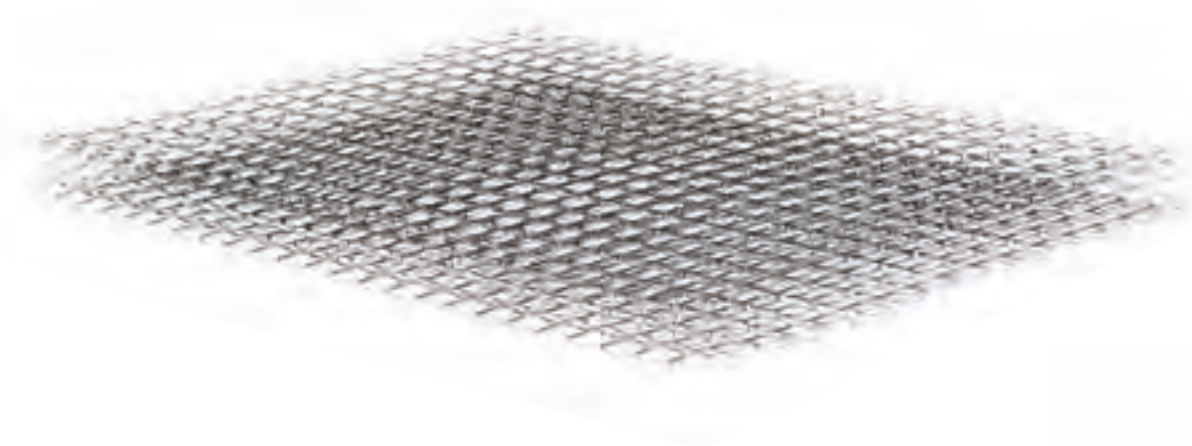

ALTEZZA

24^{CA}
cm

MATERASSO
FINITO

TECNOLOGIA



MOD. 700 MOLLE
MINI BONNEL

FEELING

FEELING è il materasso della linea Alberghiera PermafleX dal comfort solido e dal sostegno anatomico. L'esclusiva lastra di appoggio in Touch Foam con spessore maggiorato su ambo i lati e il robusto molleggio a 700 molle Mini Bonnel creano una struttura portante perfetta per un riposo rigenerante e di classe. Il rivestimento in tessuto jacquard anallergico e il box perimetrale antiaffossamento rendono unico e solido questo materasso.

Il feltro agugliato ad alta resistenza e l'imbottitura in fibra di poliestere anallergica perfezionano in modo impeccabile il prodotto, garantendo la qualità e un sonno rigenerante.

G.d.P. Garantito da PERMAFLEX.

CARATTERISTICHE TECNICHE



Struttura portante modello 700 molle Bonnel, pari a 355 molle dim. 90x200



Doppio strato in Touch Foam micro aerato



Fascia perimetrale traspirante



Tessuto rivestimento in jacquard



OMOLOGATO IN
"CLASSE 1IM"



OPTIONALS - CERNIERA UNIONE

Grazie alla cerniera di unione, in dotazione su richiesta, realizzare un materasso matrimoniale da due materassi singoli non è mai stato così semplice. Per garantire un migliore ancoraggio, la cerniera è cucita insieme al bordino del materasso, divenendo così impercettibile al momento del riposo.

SCHEDA COMPONENTI

- Trapuntatura multiago.
- Tessuto di rivestimento in jacquard anallergico con trama a quadri.
- Tessuto Techno TNT protettivo Firestop.
- Imbottitura in fibra di poliestere anallergica ad alta portanza.
- Appoggio in Touch Foam micro aerato indeformabile a spessore maggiorato.
- Feltro agugliato ad alta resistenza.
- Modello da 700 molle mini Bonnel.
- Fascia perimetrale trapuntata e imbottita ad alta traspirabilità.
- Box perimetrale di rinforzo antiaffossamento in Touch Foam micro aereato ad alta densità con spessore maggiorato da 5 cm c.a.

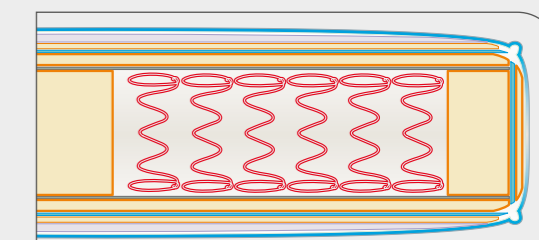

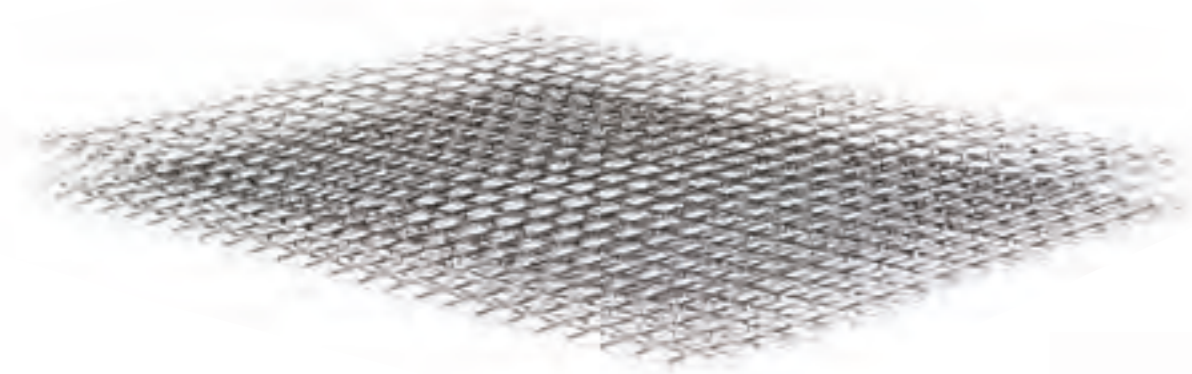

ALTEZZA

28 ^{CA} _{CM}

MATERASSO FINITO

TECNOLOGIA



MOD. 700 MOLLE MINI BONNEL

CHARME

CHARME con sostegno ergonomico, nasce dall' esigenza di creare un prodotto confortevole e duraturo, grazie ad una struttura di 700 molle Mini Bonnell e alla presenza, su ambo i lati, dello strato in **PiFlex MEMORY**, materiale innovativo e automodellante. L'imbottitura in fibra di poliestere anallergica traspirante, unita al box perimetrale antiaffossamento e ad un innovativo tessuto in jacquard, lo rende un prodotto di qualità per un benessere duraturo.

G.d.P. Garantito da PERMAFLEX.

CARATTERISTICHE TECNICHE



Struttura portante modello 700 molle Bonnell, pari a 355 molle dim. 90x200



Doppio strato in PiFlex Memory



Fascia perimetrale traspirante con maniglie PermafleX



Tessuto rivestimento in jacquard



OMOLOGATO IN "CLASSE 1IM"



OPTIONALS - CERNIERA UNIONE

Grazie alla cerniera di unione, in dotazione su richiesta, realizzare un materasso matrimoniale da due materassi singoli non è mai stato così semplice. Per garantire un migliore ancoraggio, la cerniera è cucita insieme al bordino del materasso, divenendo così impercettibile al momento del riposo.

SCHEDA COMPONENTI

- Trapuntatura multiago.
- Tessuto di rivestimento in jacquard anallergico con trama a quadri.
- Tessuto Techno TNT protettivo Firestop.
- Imbottitura in fibra di poliestere anallergica ad alta portanza.
- Appoggio in Touch Foam micro aerato indeformabile a spessore maggiorato.
- Feltro agugliato ad alta resistenza.
- Supporto in PiFlex Memory su 2 lati.
- Modello da 700 molle mini Bonnell.
- Fascia perimetrale trapuntata e imbottita ad alta traspirabilità.
- Box perimetrale di rinforzo antiaffossamento in Touch Foam micro aerato ad alta densità con spessore maggiorato da 5 cm c.a.

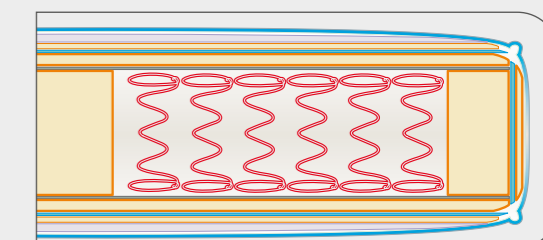

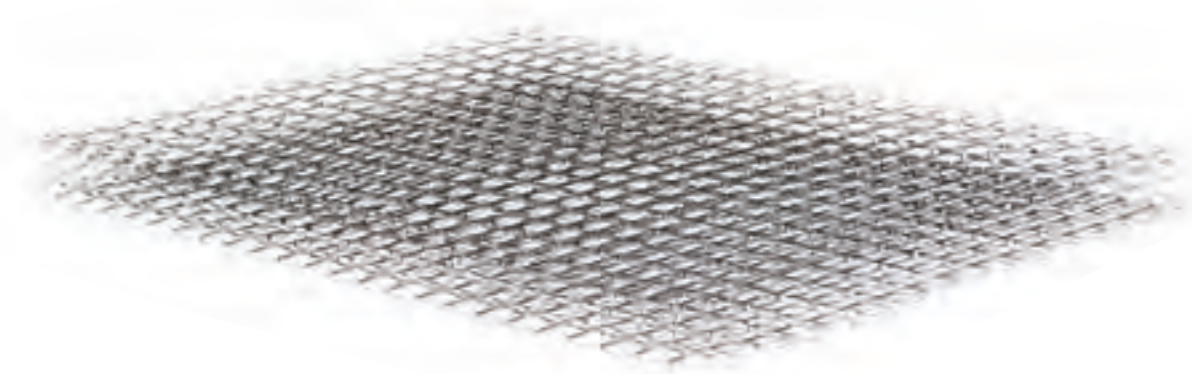

ETERNITY

ETERNITY, esclusivo in termini di scelta di materiali di alta qualità, propone un riposo a 5 stelle. Dotato di una solida e speciale struttura interna a doppio strato di molle Bonnel, garantendo il massimo sostegno in ogni zona del corpo e assicurando morbidezza, relax e comfort. Eternity è arricchito da uno strato in **PiFlex Memory** automodellante e da due strati di Touch Foam. A completare in modo impeccabile questo materasso sono il rivestimento in tessuto jacquard e una speciale imbottitura in fibra anallergica, perfetta per garantire igiene e traspirabilità.

Disponibile in 2 differenti altezze.

G.d.P. Garantito da PERMAFLEX

CARATTERISTICHE TECNICHE



Struttura portante modello 800 molle sovrapposte, pari a 630 molle dim. 90x200



Strato in PiFlex Memory



Fascia perimetrale traspirante



Tessuto rivestimento in jacquard



OMOLOGATO IN
"CLASSE 1IM"



OPTIONALS - CERNIERA UNIONE

Grazie alla cerniera di unione, in dotazione su richiesta, realizzare un materasso matrimoniale da due materassi singoli non è mai stato così semplice. Per garantire un migliore ancoraggio, la cerniera è cucita insieme al bordino del materasso, divenendo così impercettibile al momento del riposo.

SCHEDA COMPONENTI

- Trapuntatura multiago.
- Tessuto di rivestimento in jacquard anallergico con trama a quadri.
- Tessuto Techno TNT protettivo Firestop.
- Imbottitura in fibra di poliestere anallergica ad alta portanza.
- Appoggio in Touch Foam micro aerato indeformabile a spessore maggiorato.
- Triplo feltro agugliato ad alta resistenza.
- Supporto in PiFlex Memory su 2 lati.
- Modello da 800 molle Bonnel sovrapposte.
- Fascia perimetrale trapuntata e imbottita ad alta traspirabilità.
- Box perimetrale di rinforzo antiaffossamento in Touch Foam micro aerato ad alta densità con spessore maggiorato da 5 cm c.a.





Linea Touch Foam

Il Centro Ricerca e Sviluppo di Permafex realizza prodotti dotati di innovativi sistemi tecnologici per garantire ai suoi clienti un riposo rigenerante e salutare.

Il Touch Foam è una speciale resina ad alta resilienza prodotta a base di acqua in ambiente a pressione variabile, appositamente studiata per il settore alberghiero.

Le sue caratteristiche sono: il sostegno deciso, la massima leggerezza, un'eccellente indeformabilità e una buona traspirazione.

Il **PiFlex Memory** è un materiale innovativo e tecnologico di ultima generazione che garantisce il massimo comfort e un sostegno eccellente; la sua innovativa struttura alveolare è in grado di aderire perfettamente a tutta la superficie del corpo, alleviando le pressioni muscolari.

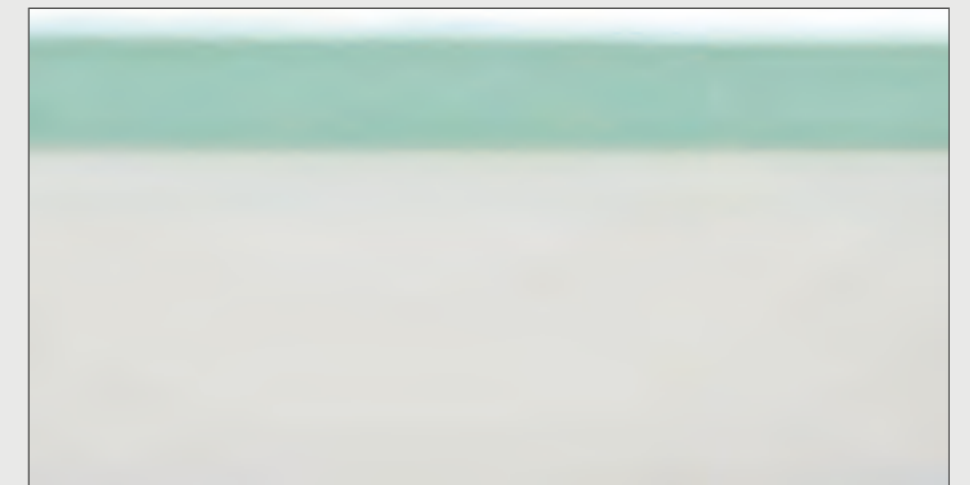

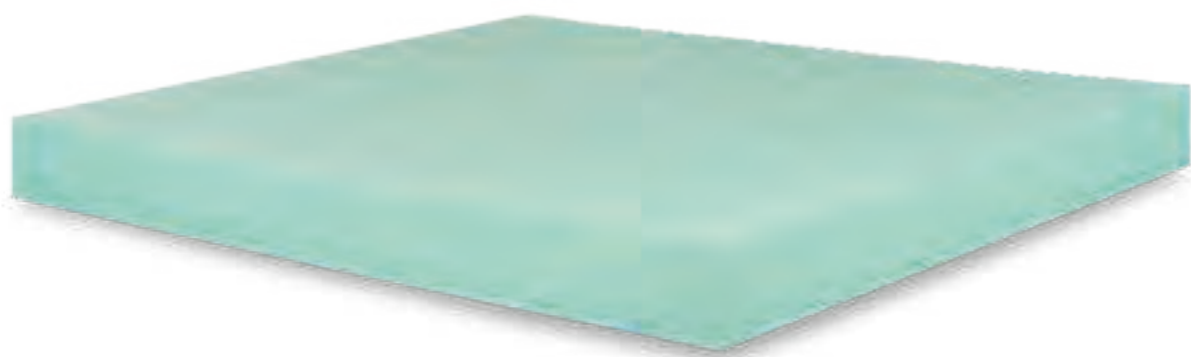

ALTEZZA

17 ^{CA} _{CM}

MATERASSO FINITO

TECNOLOGIA



TOUCH FOAM

VELVET

VELVET h. 17, pratico e confortevole materasso Permaflox. Questo prodotto dona un riposo rigenerante grazie all'utilizzo di una lastra interamente in Touch Foam, automodellante e accogliente. Il rivestimento in tessuto jacquard trapuntato ed elegante, unito all'imbottitura in fibra anallergica, completa questo prodotto in modo impeccabile.

Una soluzione perfetta che garantisce qualità e sostegno per letti supplementari e terzi letti di tutte le strutture ricettive.

G.d.P. Garantito da PERMAFLEX

CARATTERISTICHE TECNICHE

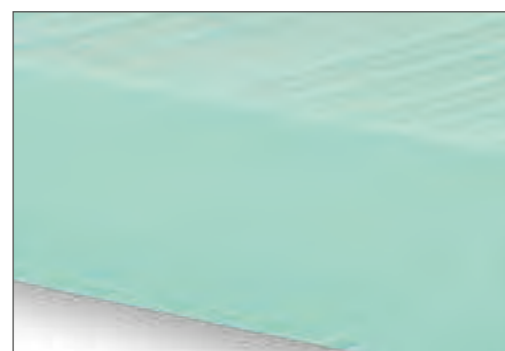

Struttura portante in Touch Foam



Fascia perimetrale traspirante

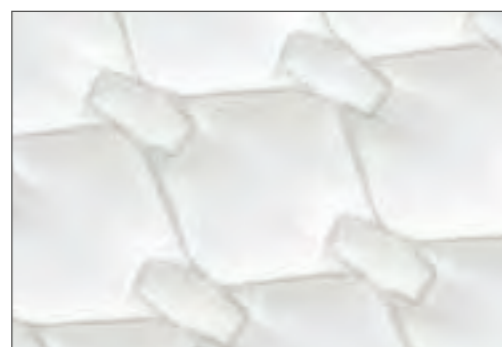

Tessuto rivestimento in jacquard



OMOLOGATO IN "CLASSE 1IM"

OPTIONALS

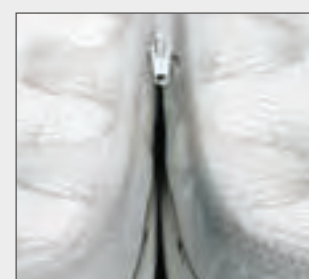

CERNIERA UNIONE

Grazie alla cerniera di unione, in dotazione su richiesta, realizzare un materasso matrimoniale da due materassi singoli non è mai stato così semplice. Per garantire un migliore ancoraggio, la cerniera è cucita insieme al bordino del materasso, divenendo così impercettibile al momento del riposo.



ALTEZZA MATERASSO

Su richiesta disponibile in:

- H. 13 cm
- H. 15 cm
- H. 19 cm

SCHEDA COMPONENTI

- Trapuntatura multiago.
- Tessuto di rivestimento in jacquard anallergico con trama a quadri.
- Tessuto Techno TNT protettivo Firestop.
- Imbottitura in fibra di poliestere anallergica ad alta portanza.
- Struttura in Touch Foam indeformabile ad alta densità.

- Fascia perimetrale trapuntata e imbottita ad alta traspirabilità.

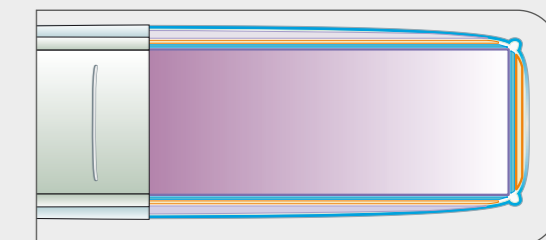

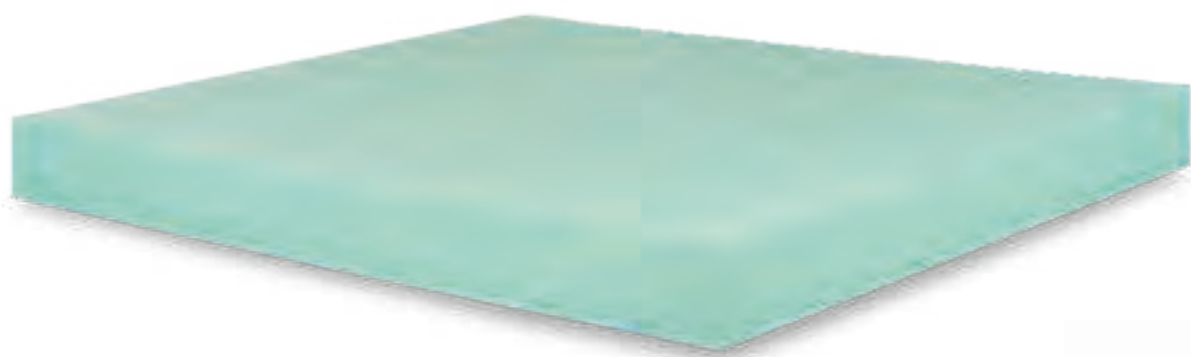

ALTEZZA

21 ^{CA} _{CM}

MATERASSO FINITO

TECNOLOGIA

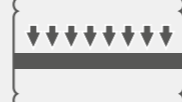

TOUCH FOAM

VELVET

VELVET, intramontabile materasso Permafex. Questo prodotto dona un riposo elegante e raffinato. La sua struttura interna realizzata interamente in Touch Foam garantisce il perfetto adeguamento di ogni zona del corpo, accogliendolo in modo completo e sostenuto.

L'elegante rivestimento in tessuto Jacquard, unito all'imbottitura in fibra anallergica, fornisce la giusta traspirabilità ed igiene, fondamentale per un riposo sano e prolungato.

G.d.P. Garantito da PERMAFLEX

CARATTERISTICHE TECNICHE

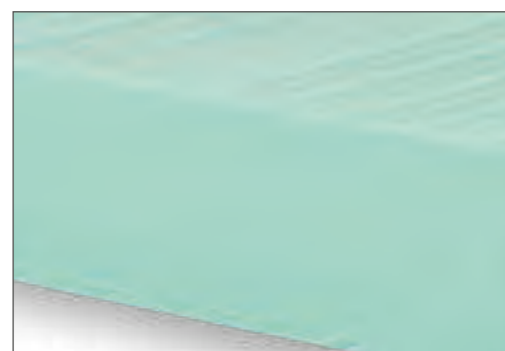

Struttura portante in Touch Foam



Fascia perimetrale traspirante

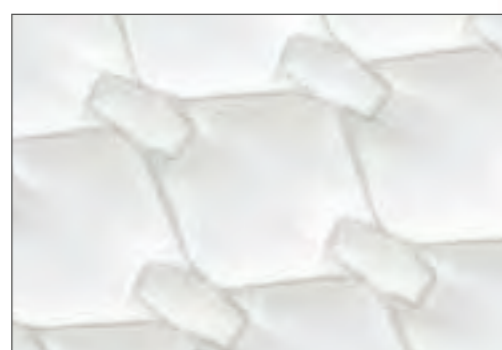

Tessuto rivestimento in jacquard



OPTIONALS - CERNIERA UNIONE

Grazie alla cerniera di unione, in dotazione su richiesta, realizzare un materasso matrimoniale da due materassi singoli non è mai stato così semplice. Per garantire un migliore ancoraggio, la cerniera è cucita insieme al bordino del materasso, diventando così impercettibile al momento del riposo.

SCHEDA COMPONENTI

- Trapuntatura multiago.
- Tessuto di rivestimento in jacquard anallergico con trama a quadri.
- Tessuto Techno TNT protettivo Firestop.
- Imbottitura in fibra di poliestere anallergica ad alta portanza.
- Struttura in Touch Foam indeformabile ad alta densità.

- Fascia perimetrale trapuntata e imbottita ad alta traspirabilità.

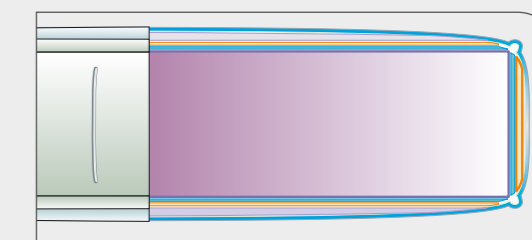

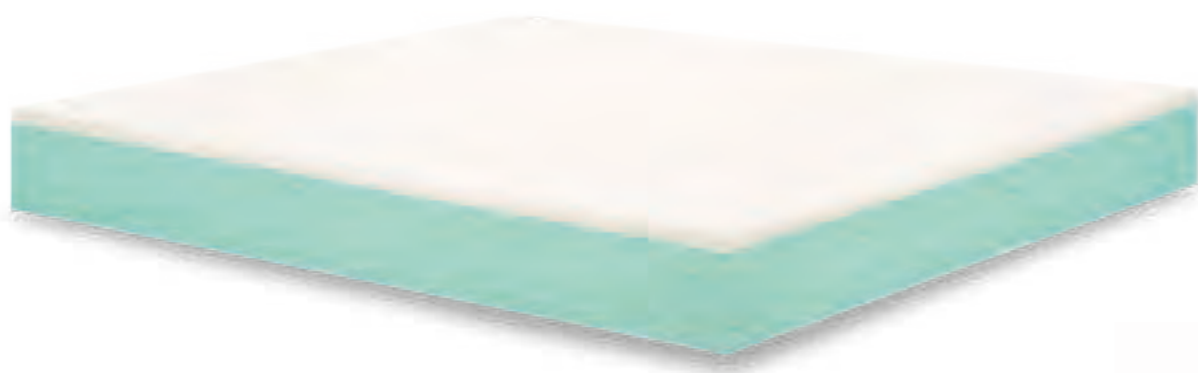

ALTEZZA

22 CA
cm

MATERASSO
FINITO

TECNOLOGIA



TOUCH
FOAM

BREEZE

BREEZE, il materasso altamente ergonomico e confortevole. Un prodotto innovativo che si adatta perfettamente alle curve del corpo fornendo il corretto sostegno necessario per un riposo sano e prolungato, grazie alla sua struttura interna in Touch Foam e allo strato in **PiFlex Memory**.

La massima traspirabilità è garantita dalla presenza di un'imbottitura in fibra anallergica, mentre il rivestimento in tessuto jacquard dona morbidezza ed eleganza.

G.d.P. Garantito da PERMAFLEX

CARATTERISTICHE TECNICHE



Strato in PiFlex Memory



Struttura portante
in Touch Foam



Fascia perimetrale traspirante

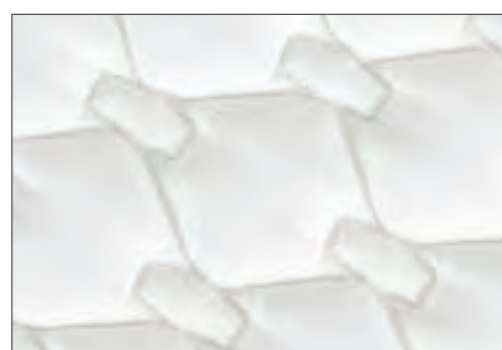

Tessuto rivestimento in jacquard



OMOLOGATO IN
"CLASSE 1IM"



OPTIONALS - CERNIERA UNIONE

Grazie alla cerniera di unione, in dotazione su richiesta, realizzare un materasso matrimoniale da due materassi singoli non è mai stato così semplice. Per garantire un migliore ancoraggio, la cerniera è cucita insieme al bordino del materasso, diventando così impercettibile al momento del riposo.

SCHEDA COMPONENTI

- Trapuntatura multiago.
- Tessuto di rivestimento in jacquard anallergico con trama a quadri.
- Tessuto Techno TNT protettivo Firestop.
- Imbottitura in fibra di poliestere anallergica ad alta portanza.
- Struttura in Touch Foam indeformabile ad alta densità.

- Supporto in PiFlex Memory su 1 lato.
- Fascia perimetrale trapuntata e imbottita ad alta traspirabilità.

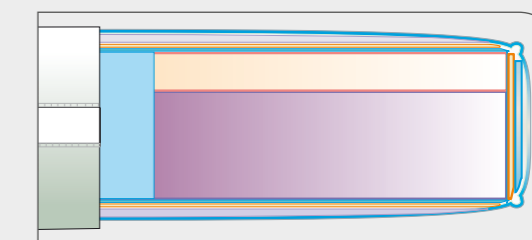

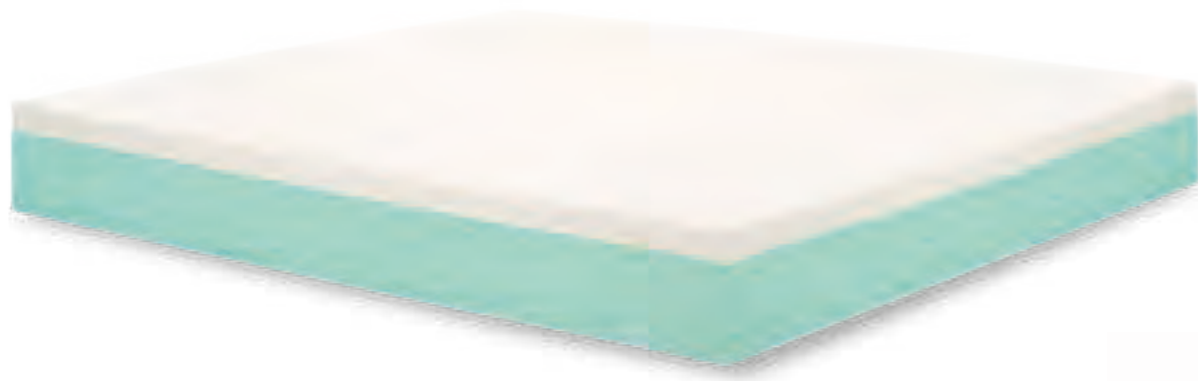

ALTEZZA

26 CA
cm

MATERASSO
FINITO

TECNOLOGIA



TOUCH
FOAM

SENSE

SENSE, il materasso altamente ergonomico e confortevole. Un prodotto innovativo che si adatta perfettamente alle curve del corpo fornendo il corretto sostegno necessario per un riposo sano e prolungato.

È dotato di una struttura interna formata da un'anima centrale in Touch Foam e da uno strato in **PiFlex Memory**. La massima traspirabilità è garantita dalla presenza di un'imbottitura in fibra anallergica, mentre il rivestimento in tessuto Jacquard dona morbidezza ed eleganza.

G.d.P. Garantito da PERMAFLEX.

CARATTERISTICHE TECNICHE



Strato in PiFlex Memory con spessore maggiorato

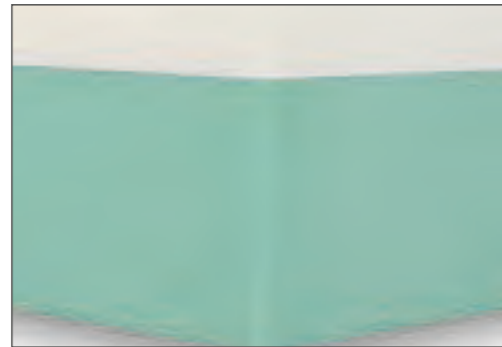

Struttura portante in Touch Foam



Fascia perimetrale traspirante con maniglie Permaflox



Tessuto rivestimento in jacquard



OMOLOGATO IN
"CLASSE 1IM"



OPTIONALS - CERNIERA UNIONE

Grazie alla cerniera di unione, in dotazione su richiesta, realizzare un materasso matrimoniale da due materassi singoli non è mai stato così semplice. Per garantire un migliore ancoraggio, la cerniera è cucita insieme al bordino del materasso, diventando così impercettibile al momento del riposo.

SCHEDA COMPONENTI

- Trapuntatura multiago.
- Tessuto di rivestimento in jacquard anallergico con trama a quadri.
- Tessuto Techno TNT protettivo Firestop.
- Imbottitura in fibra di poliestere anallergica ad alta portanza.
- Struttura in Touch Foam indeformabile ad alta densità.

- Supporto in PiFlex Memory su 1 lato con spessore maggiorato.
- Fascia perimetrale trapuntata e imbottita ad alta traspirabilità.

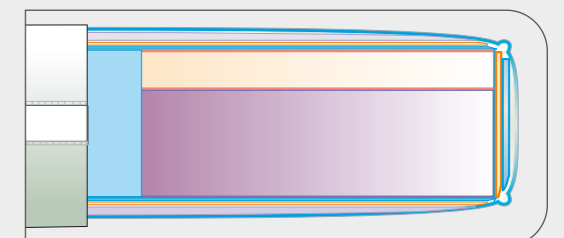

ENERGIZE YOUR LIFE ENERGIZE YOUR SLEEP ALSO IN HOTEL



Una delle maggiori innovazioni di Permafex è l'introduzione del VIGOR, un dispositivo che si basa sulla tecnologia F.I.R.

Questa sigla è l'acronimo di Far Infrared Ray, che in italiano si tradurrebbe come "raggio infrarosso lontano".

Si tratta dello spettro della luce solare che viene assorbito dal nostro organismo, sono onde di energia invisibili che possono penetrare nelle regioni più interne dei tessuti, dei muscoli e delle ossa. Le nostre mani, i nostri corpi e il sole emettono sempre questo tipo di raggi infrarossi.

La Tecnologia FIR aumenta semplicemente e naturalmente il calore. Attivato dal calore corporeo, durante il sonno il materiale FIR emette di riflesso a sua volta energia FIR che è assorbita dalle cellule umane, innescando un fenomeno fisico chiamato "risonanza".

Così, le attività cellulari sono istantaneamente rinvigorite, con una conseguente migliore circolazione sanguigna e un miglioramento del metabolismo generale.

Gli studi e le pubblicazioni riguardanti i benefici di alcune terapie che sfruttano i FIR sono ormai innumerevoli.



Per implementare questa tecnologia sui nostri materassi, il Centro Ricerca e Sviluppo Permafex si è avvalso di professionisti con anni di esperienza nella ricerca sugli aspetti cinematici, dinamici e neuromuscolari della deambulazione e della motricità, nella valutazione degli aspetti posturali ed ergonomici nell'attività sportiva e non. Con la collaborazione del Dott. Pozzo e del Sig. Mies, sono stati condotti numerosi studi su vari aspetti della tecnologia FIR (sulla quale si basa Vigor).

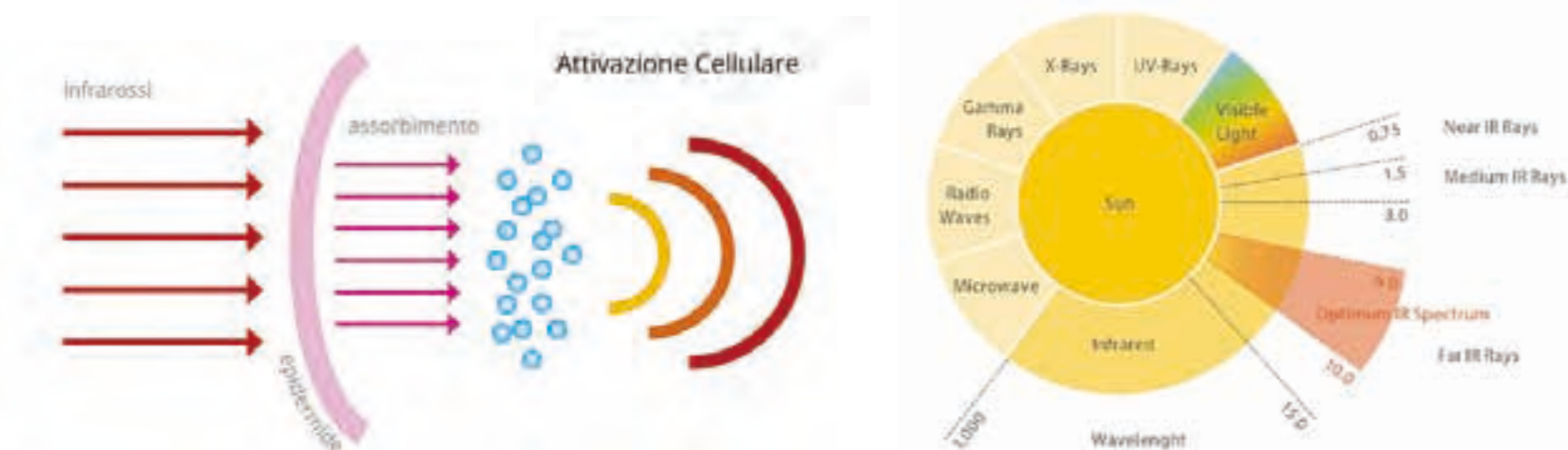

VIGOR INNOVAZIONE TECNOLOGICA PERMAFLEX

Questa gamma è stata creata da Permafex in collaborazione con importanti Centri di Ricerca. Le competenze di stimati professionisti, quali il Dott. Pozzo (consulente scientifico per federazioni sportive ed altri enti operanti sulle attività motorie) e il Sig. Mies (ricercatore e sviluppatore della tecnologia HERS, Human Energy Recovery System) sono state fondamentali per l'implementazione dei dispositivi Vigor (che si basano sulle proprietà dei F.I.R.). Il supporto e l'esperienza del noto biomeccanico Prof. Testa (padre di numerosi brevetti, collaboratore della Nazionale di Calcio, consulente per aziende di prim'ordine come Ferrari, Lotto nonché ricercatore per la FIFA) sono stati preziosi per trovare le giuste soluzioni tecniche a problemi posturali, muscolari ed articolari, avvalendosi di studi specifici mirati alla loro risoluzione che hanno permesso di elaborare i prodotti della linea VIGOR. Da questa filosofia sono nati per la **Linea Alberghiera** i modelli: **DIVINE VIGOR** e **CHARME VIGOR**.

Benefici Tecnologia VIGOR



- MAGGIORE FRESCHEZZA MENTALE
- OTTIMIZZAZIONE RITMO SONNO-VEGLIA
- DISTENSIONE COLONNA VERTEBRALE
- RIDUZIONE DISIDRATAZIONE CELLULARE
- COMFORT DIVERSIFICATO
- MASSIMA TRASPIRABILITÀ
- RIPOSO PIÙ PROFONDO ED EFFICACE



Tecnologia Vigor

AUMENTO CONCENTRAZIONE IN SEGUITO A UN MIGLIORE RIPOSO

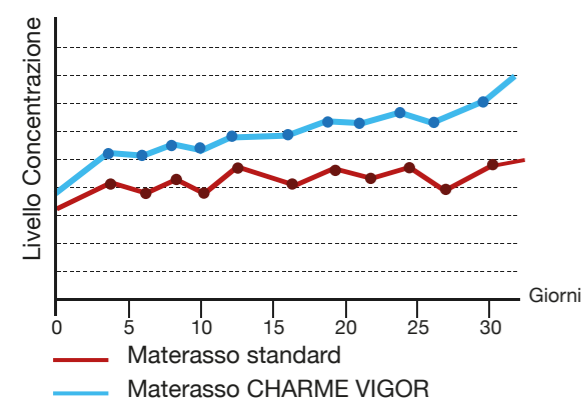

COMFORT TERMICO

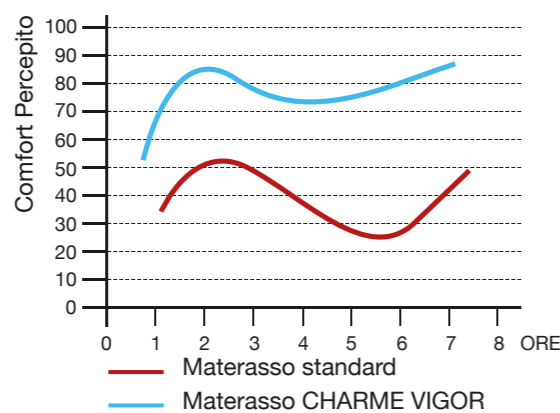

CORREZIONE POSTURA SCORRETTA

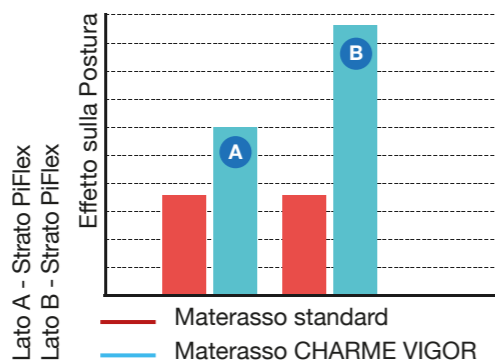

ALTEZZA
28 CA. cm
MATERASSO FINITO

TECNOLOGIA
MOD. 700 MOLLE BONNEL

CHARME VIGOR

Il materasso **CHARME VIGOR** è stato studiato dal Centro Ricerca e Sviluppo PermafleX per sostenere la struttura del corpo e dare la corretta postura alla colonna vertebrale. Questo prodotto ad alta tecnologia, con sostegno ergonomico, nasce dall'esigenza di unire un sostegno prolungato e un supporto confortevole, grazie alla sua struttura con 700 molle Mini Bonnel e alla presenza, su ambo i lati, dello strato in **PiFlex Memory**, materiale innovativo e automodellante. L'inserimento dell'innovativa tecnologia **VIGOR** arricchisce ulteriormente questo modello, infatti grazie alle riconosciute proprietà dei **FIR (Far Infrared Ray)** è possibile ottimizzare il ritmo sonno-veglia e migliorare il riposo. L'imbottitura in fibra di poliestere anallergica traspirante unita al box perimetrale e ad un innovativo tessuto in jacquard, completano questo materasso rendendolo un prodotto di qualità per un benessere duraturo. Grazie al **VIGOR**, il riposo risulta più rigenerante e ciò si traduce in una maggiore freschezza mentale e più alti livelli di concentrazione.

G.d.P. Garantito da PERMAFLEX.



OMOLOGATO IN "CLASSE 1IM"



OPTIONALS - CERNIERA UNIONE

Grazie alla cerniera di unione, in dotazione su richiesta, realizzare un materasso matrimoniale da due materassi singoli non è mai stato così semplice. Per garantire un migliore ancoraggio, la cerniera è cucita insieme al bordino del materasso, diventando così impercettibile al momento del riposo.

SCHEDA COMPONENTI

- Trapuntatura multiago.
- Tessuto di rivestimento in jacquard anallergico con trama a quadri.
- Tessuto Techno TNT protettivo Firestop.
- Imbottitura in fibra di poliestere anallergica ad alta portanza.
- Appoggio in Touch Foam micro aerato indeformabile a spessore maggiorato.
- Supporto in PiFlex Memory su 2 lati.
- Tecnologia Vigor.
- Modello da 700 molle Mini Bonnel.
- Fascia perimetrale trapuntata e imbottita ad alta traspirabilità.
- Box perimetrale di rinforzo antiaffossamento in Touch Foam micro aereato ad alta densità con spessore maggiorato da 5 cm c.a.

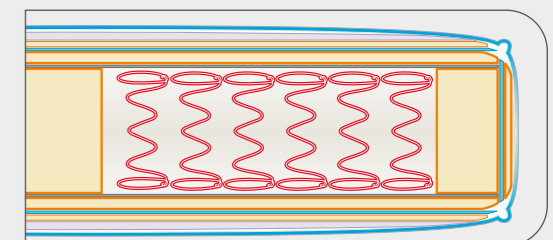

Benefici Tecnologia VIGOR



Tecnologia Vigor

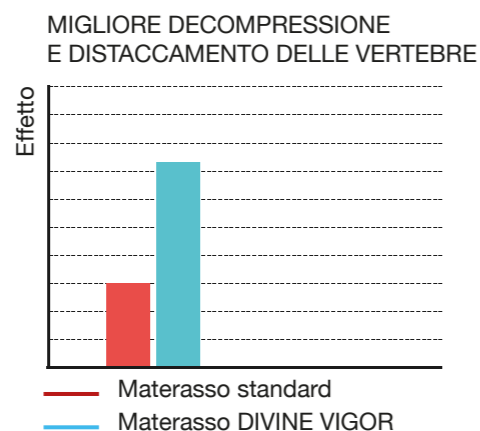
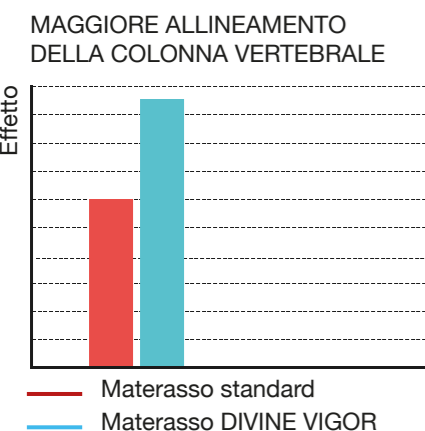
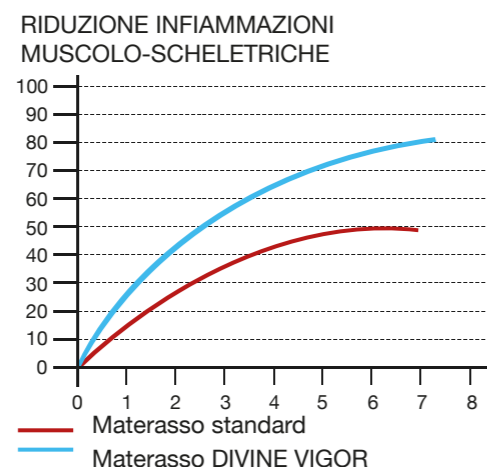

ALTEZZA
30^{CA}cm
MATERASSO FINITO

TECNOLOGIA

MOD. 1600 MOLLE INDIPENDENTI A PORTANZA DIFFERENZIATA

DIVINE VIGOR

La colonna vertebrale si può definire l'asse portante del corpo umano ed è spesso la prima parte a risentire di una vita stressante e alle volte scorretta, pertanto prendersene cura deve essere una nostra priorità e da questa consapevolezza nasce **DIVINE VIGOR**. La struttura di questo modello è proprio sviluppata per consentire di recuperare durante la notte la nostra corretta morfologia vertebrale, assecondandone le curve naturali e distendendo le anomalie posturali create ed assunte durante la giornata. L'innovativo molleggio a zone differenziate fornisce un supporto più rigido alla zona bacino-torace ed uno più morbido per spalle e gambe, allo scopo di creare l'allineamento vertebrale ideale. Le imbottiture e i materiali utilizzati sono in grado di ammorbidire e rilassare la muscolatura consentendo quindi un facile allungamento della colonna vertebrale ed annullando i punti di pressione nelle zone in cui si possono avere problemi di ernie e schiacciamenti vertebrali. In questo modello è stata implementata la tecnologia **VIGOR** appositamente studiata allo scopo di creare una sinergia perfetta con la struttura del materasso; infatti, grazie alle note proprietà dei **FIR (Far Infrared Ray)**, si riesce ad alleviare i dolori muscoloscheletrici e a rilassare le tensioni muscolari accumulate, aiutando quindi a gestire ed ottimizzare il recupero degli sforzi giornalieri e portando un miglioramento generale alla qualità del sonno.

G.d.P. Garantito da PERMAFLEX.



OMOLOGATO IN "CLASSE 1IM" 



OPTIONALS - CERNIERA UNIONE

Grazie alla cerniera di unione, in dotazione su richiesta, realizzare un materasso matrimoniale da due materassi singoli non è mai stato così semplice. Per garantire un migliore ancoraggio, la cerniera è cucita insieme al bordino del materasso, diventando così impercettibile al momento del riposo.

SCHEDA COMPONENTI

- Trapuntatura multiago.
- Tessuto di rivestimento in jacquard anallergico con trama a quadri.
- Tessuto Techno TNT protettivo Firestop.
- Imbottitura in fibra di poliestere anallergica ad alta portanza.
- Appoggio in Touch Foam micro aerato indeformabile a spessore maggiorato.
- Strato isolante e traspirante in Techno TNT.
- Tecnologia Vigor.

- Supporto in PiFlex Memory su 2 lati, di cui 1 con spessore maggiorato.
- Modello da 1600 molle indipendenti a 7 zone differenziate.
- Fascia perimetrale trapuntata e imbottita ad alta traspirabilità.
- Box perimetrale di rinforzo antiaffossamento in Touch Foam micro aereato ad alta densità con spessore maggiorato da 5 cm c.a.

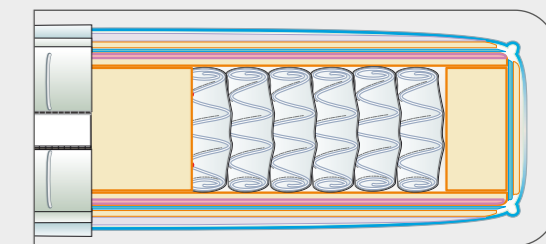



PILLOW FIBRA NUVOLA

Pillow Fibra unisce la massima praticità e il massimo comfort. È realizzato con imbottitura in fibra di poliestere anallergica, elastica e traspirante con costante azione termoregolante e con un rivestimento bordato in microfibra anallergica. La lavorazione artigianale con trapuntatura piazzata che ne esalta la voluminosità e sofficià.



ALTEZZA
3,5 CA.
cm
PILLOW TOP
FINITO

Cerniera unione,
rende solidali 2 singoli in uno matrimoniale

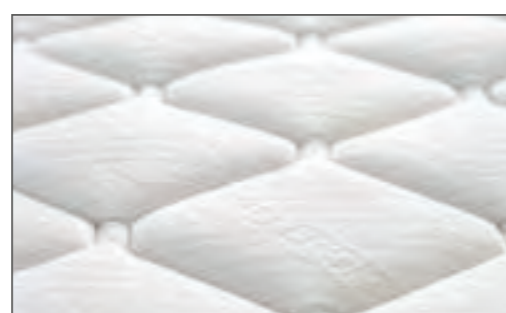

CARATTERISTICHE TECNICHE

- EXTRA COMFORT
- IGIENE COSTANTE
- ANALLERGICO
- TRASPIRANTE
- LAVABILE AD ACQUA A 40°
- SUPPORTO SOFT

COMPONENTI

- INTERNO IN FIBRA SINTETICA ANALLERGICA 100% POLIESTERE da 230 gr/m²
- RIVESTIMENTO IN TESSUTO ANALLERGICO
- TRAPUNTATURA A DISEGNO PIAZZATO
- BORDATO FISSO, CON FETTUCCIA COLORATA

PILLOW TOUCH FOAM SUPER SOFT

Pillow Touch Foam, dal notevole comfort, è realizzato con imbottitura in fibra di poliestere anallergica, elastica e traspirante, con costante azione termoregolante, abbinata ad un supporto in Touch Foam, automodellante, per un perfetto sostegno del corpo. Il rivestimento bordato è in microfibra anallergica. Lavorazione artigianale con trapuntatura piazzata per esaltare voluminosità e sofficià delle imbottiture.



ALTEZZA
3,5 CA.
cm
PILLOW TOP
FINITO

Cerniera unione,
rende solidali 2 singoli in uno matrimoniale



CARATTERISTICHE TECNICHE

- EXTRA COMFORT
- IGIENE COSTANTE
- ANALLERGICO
- TRASPIRANTE
- LAVABILE AD ACQUA A 30°
- SUPPORTO MEDIUM SOFT

COMPONENTI

- INTERNO IN SCHIUMA SUPER SOFT DENSITÀ 21 da 1,5 cm
- IMBOTTITURA CON FIBRA SINTETICA da 100 gr/m² SUI 2 LATI
- RIVESTIMENTO IN TESSUTO ANALLERGICO
- TRAPUNTATURA A DISEGNO PIAZZATO
- BORDATO FISSO CON FETTUCCIA COLORATA

PILLOW PIFLEX MEMORY

Pillow PiFlex Memory, dal massimo comfort, è realizzato con imbottitura in fibra di poliestere anallergica, elastica e traspirante con costante azione termoregolante, abbinata ad un supporto in PiFlex Memory, per un perfetto ed ergonomico sostegno del corpo ed una accoglienza morbida e automodellante. Il rivestimento bordato è in microfibra anallergica. Lavorazione artigianale con trapuntatura piazzata che ne esalta la voluminosità e sofficietà delle imbottiture.



ALTEZZA
3,5 CA.
cm
PILLOW TOP
FINITO

Cerniera unione,
rende solidali 2 singoli in uno matrimoniale



CARATTERISTICHE TECNICHE

- COMFORT ELEVATO
- IGIENE COSTANTE
- ANALLERGICO
- TRASPIRANTE
- LAVABILE AD ACQUA A 30°
- APPOGGIO AUTOMODELLANTE
- SUPPORTO MEDIUM

COMPONENTI

- INTERNO IN MEMORY FOAM DENSITÀ 55 da 2 cm
- IMBOTTITURA CON FIBRA SINTETICA da 100 gr/m² SUI 2 LATI
- RIVESTIMENTO IN TESSUTO ANALLERGICO
- TRAPUNTATURA A DISEGNO PIAZZATO
- BORDATO FISSO, CON FETTUCCIA COLORATA

PILLOW TOUCH FOAM SUPER SOFT

Pillow Touch Foam Super Soft dal notevole comfort, è realizzato con imbottitura in fibra di poliestere anallergica, elastica e traspirante con costante azione termoregolante, abbinata ad un supporto in Touch Foam con doppio spessore automodellante per un perfetto sostegno del corpo. Il rivestimento bordato è in microfibra anallergica. Lavorazione artigianale con trapuntatura piazzata per esaltare voluminosità e sofficietà delle imbottiture.



ALTEZZA
5 CA.
cm
PILLOW TOP
FINITO

Cerniera unione,
rende solidali 2 singoli in uno matrimoniale



CARATTERISTICHE TECNICHE

- EXTRA COMFORT
- IGIENE COSTANTE
- ANALLERGICO
- TRASPIRANTE
- LAVABILE AD ACQUA A 30°
- SUPPORTO MEDIUM SOFT

COMPONENTI

- INTERNO IN SCHIUMA SUPER SOFT DENSITÀ 21 da 4,5 cm
- IMBOTTITURA CON FIBRA SINTETICA da 100 gr/m² SUI 2 LATI
- RIVESTIMENTO IN TESSUTO ANALLERGICO
- TRAPUNTATURA A DISEGNO PIAZZATO
- BORDATO FISSO, CON FETTUCCIA COLORATA

TOPPER PIFLEX MEMORY

Topper dall'impeccabile comfort, realizzato con imbottitura in PiFlex Memory, per una straordinaria accoglienza morbida, automodellante ed una eccellente ergonomia per qualsiasi corporatura. La fodera a maglia con trattamento "Sanitized", antiacaro, antibatterica e di lavorazione artigianale, è interamente sfoderabile e lavabile.



CARATTERISTICHE TECNICHE

- COMFORT ELEVATO
- IGIENE COSTANTE
- ANALLERGICO
- TRASPIRANTE
- FODERA LAVABILE AD ACQUA A 30°
- SFODERABILITÀ TOTALE
- APPOGGIO AUTOMODELLANTE
- SUPPORTO MEDIUM

COMPONENTI

- INTERNO IN PIFLEX MEMORY DENSITÀ 55 da 4,5 cm
- RIVESTIMENTO IN TESSUTO SANITIZED ANTIACARO
- IMBOTTITURA IN FIOCCO DI FIBRA DI POLIESTERE DA 100 gr/m² 100% ANALLERGICO
- FASCIA PERIMETRALE IN TESSUTO MISTO COTONE COLORATO
- DOPPIA BORDATURA PERIMETRALE
- CERNIERA AL CENTRO FASCIA PER SFODERARE

TOPPER TOUCH FOAM SUPER SOFT

Topper dall'impeccabile comfort, realizzato con imbottitura in Touch Foam Super Soft per una straordinaria accoglienza morbida, automodellante ed una eccellente ergonomia per qualsiasi corporatura. La fodera a maglia con trattamento "Sanitized", antiacaro, antibatterica e di lavorazione artigianale, è interamente sfoderabile e lavabile.



CARATTERISTICHE TECNICHE

- COMFORT ELEVATO
- IGIENE COSTANTE
- ANALLERGICO
- TRASPIRANTE
- FODERA LAVABILE AD ACQUA A 30°
- SFODERABILITÀ TOTALE
- SUPPORTO MEDIUM SOFT

COMPONENTI

- INTERNO IN SUPER SOFT DENSITÀ 21 da 4,5 cm
- RIVESTIMENTO IN TESSUTO SANITIZED ANTIACARO
- IMBOTTITURA IN FIOCCO DI FIBRA DI POLIESTERE DA 100 gr/m² 100% ANALLERGICO
- FASCIA PERIMETRALE IN TESSUTO MISTO COTONE COLORATO
- DOPPIA BORDATURA PERIMETRALE
- CERNIERA AL CENTRO FASCIA PER SFODERARE



Collezione Piumini e Coperte

COPERTE

La maggior parte delle materie prime che utilizziamo per le nostre coperte è di origine naturale al 100%. Abbiamo sempre perseguito la filosofia del vero Made in Italy, che significa prodotti di qualità e rispetto delle normative. La nostra collezione di coperte va dal 100% pura Lana vergine in varie grammature a una collezione di coperte in fibra FIREPROOF con la certificazione in Classe 1.

PIUMINI

Permaflex utilizza per voi esclusivamente le migliori materie prime: piume e piumini provenienti dagli allevamenti di oche che possiedono la più antica e rinomata tradizione nel settore, quelli ungheresi, polacchi, romeni e francesi, nei quali gli animali vengono allevati in condizioni climatiche e di benessere tali da favorirne una crescita sana e corretta, che influisce positivamente sulla qualità del piumaggio. I nostri fornitori di piumino sono membri di EUROPEAN DOWN & FEATHER ASSOCIATION (Associazione Europea dei Produttori Piumino e Piuma) e non praticano la spiumatura di oche e anatre vive. I paesi di produzione di piumino e piuma sono esclusivamente europei e provengono da allevamenti di oche o anatre destinati al consumo alimentare.

PIUMINO D'OCA 70

Naturale, anallergico, confortevole, caldo, leggero e interamente biodegradabile: ecco il piumino Borgopiumini. La qualità dei prodotti Borgopiumini è garantita dall'applicazione dei migliori standard in ogni fase della produzione, dalla provenienza delle materie prime fino al trattamento e alla lavorazione finale e dalla supervisione di Permaflex. Una sinergia intensa ed attenta per un processo lungo e delicato, che Borgopiumini segue per Permaflex con attenzione e amore, per darvi un piumino che sappia scaldarvi e coccolarvi, senza che il tempo e l'uso ne rovinino in alcun modo le caratteristiche.



Piumino Permaflex 70

Tessuto: 100% Cotone Tela
40/40 Cambric
Titolo tessuto: 40/40 - TC 233
Colore: Bianco
Imbottitura: Piumino 70%
Lavorazione: Cassetta

PIUMINO D'OCA 100

Naturale, anallergico, confortevole, caldo, leggero e interamente biodegradabile: ecco il piumino Borgopiumini. La qualità dei prodotti Borgopiumini è garantita dall'applicazione dei migliori standard in ogni fase della produzione, dalla provenienza delle materie prime fino al trattamento e alla lavorazione finale e dalla supervisione di Permaflex. Una sinergia intensa ed attenta per un processo lungo e delicato, che Borgopiumini segue per Permaflex con attenzione e amore, per darvi un piumino che sappia scaldarvi e coccolarvi, senza che il tempo e l'uso ne rovinino in alcun modo le caratteristiche.



Piumino Permaflex 100

Tessuto: 100% Cotone Tela
40/40 Cambric
Titolo tessuto: 40/40 - TC 233
Colore: Bianco
Imbottitura: Piumino 100%
Lavorazione: Cassetta

PIUMINO IN FIOCCO SINTETICO 230 Gr.

Piumino Trapuntato imbottitura in fiocco di fibra di poliestere certificato 100 % anallergico / antiacaro. Trapuntatura a quadri. Rivestimento in tessuto di puro cotone bianco lavaggio 40°



PIUMINO IN FIOCCO SINTETICO 300 Gr.

Piumino Trapuntato imbottitura in fiocco di fibra di poliestere certificato 100 % anallergico / antiacaro. Trapuntatura a quadri. Rivestimento in tessuto di puro cotone bianco lavaggio 40°



Piumino PermafleX Fiocco Sintetico

Tessuto: 100% Cotone
Colore: Bianco
Imbottitura: Piumino 100% fiocco di poliestere
Lavorazione: Cassetta



Piumino PermafleX Fiocco Sintetico

Tessuto: 100% Cotone
Colore: Bianco
Imbottitura: Piumino 100% fiocco di poliestere
Lavorazione: Cassetta

PIUMINO IN FIOCCO SINTETICO 200 Gr. IGNIFUGO

Piumino Trapuntato imbottitura in fiocco di fibra di poliestere certificato 100 % anallergico / antiacaro, ignifugo. Trapuntatura a quadri. Rivestimento in tessuto di pura fibra di poliestere ignifugo lavaggio 40°.



Antiacaro



OMOLOGATO IN
"CLASSE 1IM" 



Piumino Permaflex Fiocco Sintetico

Tessuto: 100% Fibra di poliestere ignifugo
Colore: Bianco
Imbottitura: Piumino 100% fiocco di poliestere
Lavorazione: Cassetta

SACCO PORTA PIUMINO CASE

Sacco Porta Piumino Permaflex, ideato per rispondere all'esigenza di riporre e conservare con eleganza e nel migliore dei modi i nostri piumini.

Grazie alla nostra proposta i tuoi preziosi piumini saranno sempre pronti e disponibili conservati in tutta la loro freschezza e igiene.



Sacco porta piumino realizzato in resistente tessuto Tnt con chiusura perimetrale e pratici manici

OPTIONALS

DISPONIBILE NELLE MISURE:

- Singolo
- Matrimoniale

COPERTA STANDARD

Coperta Standard. Fornita in varie grammature, con lavorazione jacquard.

Possibilità di personalizzazione con ricamo loghi e scritte.

Disponibile in 2 varianti

- Coperta modello Bolzano: composizione 20% lana, 30% acrilico, 30% polipropilene, 20% altre fibre, peso gr. 400/mq²;

- Coperta modello PresoLana: composizione 50% lana, 50% altre fibre, peso gr. 500/mq², lavorazione duplex.



Dettaglio Orlo
"Punta Cavallo"

MODELLO PRESOLANA OPTIONALS COLORI



Colore Cammello
cod. 07

MODELLO BOLZANO OPTIONALS COLORI



Colore Cammello
cod. 07



Colore Panna
cod. 04

COPERTA IGNIFUGA FIREPROOF

Coperta Fireproof ignifuga, omologata in Classe 1. Fornita in varie grammature, con trattamento antipilling.

Possibilità di personalizzazione con ricamo loghi e scritte.

Disponibile in 2 varianti:

- Standard: composizione 54% lana, 36% modacrilico, 10% altre fibre, peso gr. 450/mq²;

- Light: composizione 54% lana, 36% modacrilico, 10% altre fibre, peso gr. 350/mq².



Omologato in "Classe 1"



Dettaglio Orlo
"Punta Cavallo"

OPTIONALS COLORI DISPONIBILI



Colore Avio
cod. 28



Colore Blu Royal
cod. 29



Colore Cammello
cod. 07



Colore Verde Salvia
cod. 25



Colore Panna
cod. 04



COPERTA LANA NATURALE

Le coperte in lana naturale sono conosciute da secoli per le loro proprietà benefiche e per il comfort che riescono a trasmettere già dai primi utilizzi. La pura lana, è ignifuga, anallergica, traspirante, e durante il sonno regola la temperatura corporea in modo naturale assorbendo l'umidità, per un letto sempre fresco e asciutto dove riposare sonni sereni.

Le coperte PermafleX della Linea Suite, frutto di una continua ricerca di materiali naturali, sono in filato di Lana Naturale 100% dal peso di 320 gr/m² con effetto melange. Disponibili in 2 colori con variante gessatura da 5 cm / 10 cm / 20 cm.



VARIANTI RIGHE COLORE GRIGIO

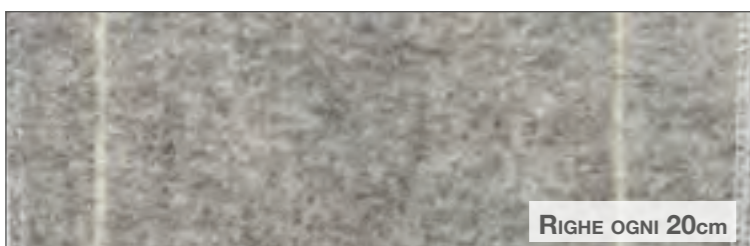
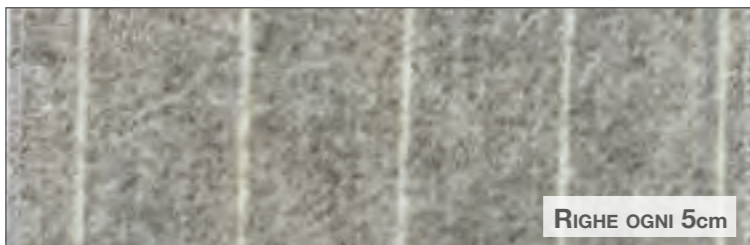

VARIANTI RIGHE COLORE FANGO



OPTIONALS COLORI DISPONIBILI

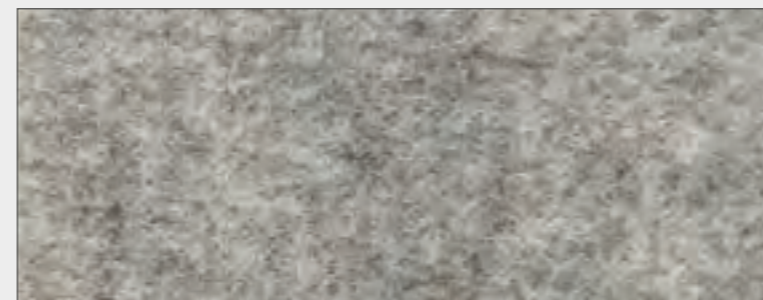

Colore Grigio



Colore Fango

A photograph of a bedroom interior. In the foreground, a bed is covered with a light beige sheet and a soft, textured pink blanket. Several beige pillows are arranged on the bed. To the left, a nightstand holds a white teapot and a small lamp. A black lamp with a white shade is positioned above the bed. The background shows a window with sheer curtains and a wooden headboard with a decorative pattern. The overall atmosphere is warm and cozy.

Collezione
Guanciali
e Accessori

ORTOMASSAGGIO PIFLEX MEMORY

Ortomassaggio PiFlex Memory è il guanciale studiato per garantire sostegno senza rinunciare al comfort. La sua anima in **PiFlex Memory** bugnato favorisce la microcircolazione dell'aria e sostiene adeguatamente ogni zona che vi poggia donando sollievo e scaricando le tensioni muscolari della zona cervicale. **Comfort Medium.**



STRUTTURA: in PiFlex Memory.

FODERA: esterna in maglina di cotone 100%, non sfoderabile.
Il guanciale in **PiFlex Memory** non è lavabile.

CONFEZIONE: 12 pezzi.

42x72 h. 12

SOFFIO LATTICE

È un guanciale composto da una lastra in schiuma di lattice a saponetta. Le caratteristiche di questo tipo di materiale sono: indeformabile grazie alla densità e alla sua elasticità, auto modellante perché assume la forma naturale del capo, anallergico, ecologico, antiscivolo, igienico, elastico e traspirante grazie al passaggio dell'aria attraverso la foratura della lastra. **Comfort Medium Soft.**

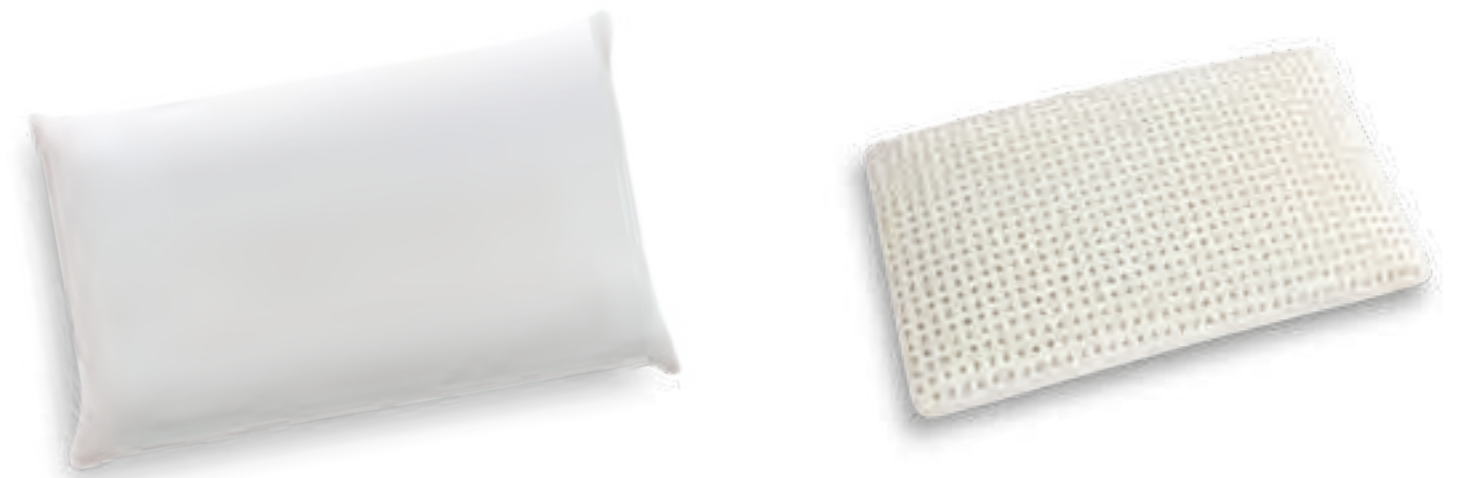

STRUTTURA: in schiuma di Lattice microforato.

FODERA: esterna in maglina di cotone 100%, sfoderabile, lavabile in lavatrice a 30°, lavaggio delicato. Il guanciale in **Lattice** non è lavabile.

CONFEZIONE: 10 pezzi.

42x72 h. 12

SOFFIO PIFLEX MEMORY

È un guanciale composto da una lastra in schiuma di Memory a saponetta. Le caratteristiche di questo tipo di materiale sono: indeformabile, grazie alla densità e alla resistenza, auto modellante perché assume la forma naturale del capo, anallergico, ecologico, antiscivolo, igienico, elastico e traspirante, grazie al passaggio dell'aria attraverso la foratura della lastra. **Comfort Medium.**

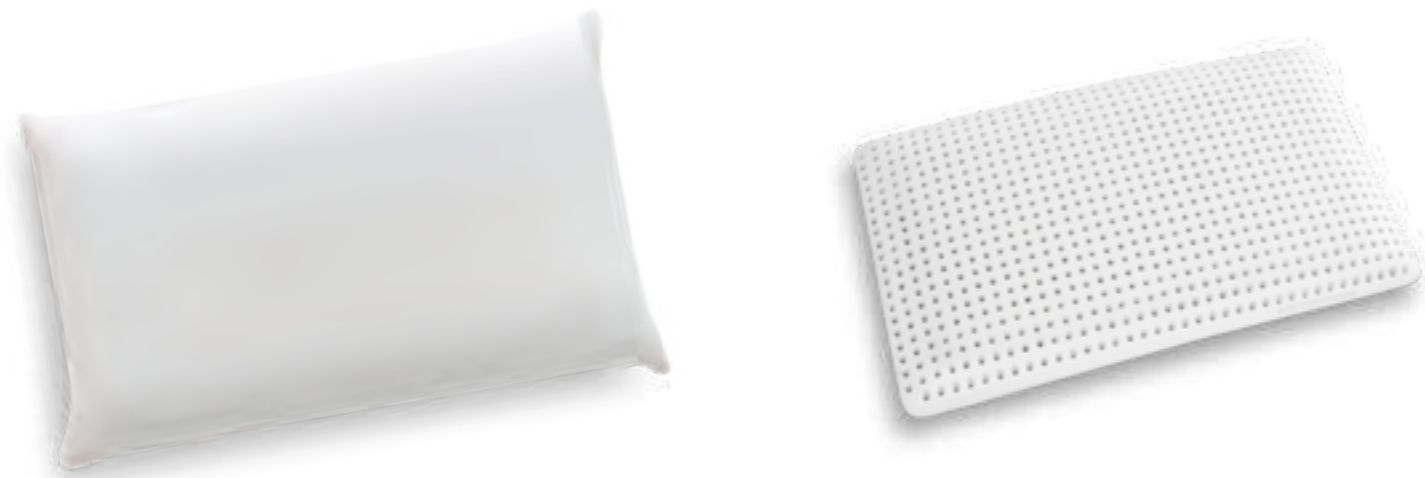

STRUTTURA: in PiFlex Memory forato.

FODERA: esterna in maglina di cotone 100%, non sfoderabile.
Il guanciale in **PiFlex Memory** non è lavabile.

CONFEZIONE: 10 pezzi.

42x72 h. 12

FIOCO DI LATTICE

Guanciale realizzato con interno in morbidi Flocchi di lattice con poliestere sfioccato di alta qualità e rivestito con una morbida federa in cotone trapuntata. **Comfort Medium Soft.**



STRUTTURA: imbottitura in trucioli in schiuma di lattice + poliestere siliconato.

FODERA: esterna trapuntata in maglina misto cotone, non sfoderabile.
Il guanciale è lavabile delicatamente a mano.

CONFEZIONE: 12 pezzi.

48x78 h. 16 c.a.

FIOCO IN PIFLEX MEMORY

Guanciale dalla forma tradizionale e dal materiale di grande qualità. Riempito con migliaia di filamenti di Memory per un effetto ancora più avvolgente e rilassante. Rivestito in tessuto anallergico. **Comfort Medium.**



STRUTTURA: imbottitura in trucioli in Memory + poliestere siliconato.
FODERA: esterna trapuntata a laser in maglina di poliestere anallergico 100%, non sfoderabile.
 Il guanciale è lavabile delicatamente a mano.

CONFEZIONE: 12 pezzi.

48x78 h. 16 c.a.

PIUMA 20



Il guanciale con imbottitura in piuma di categoria extra, naturale al 100%, è soffice e traspirante, con una elevata termoregolazione. È il sostegno ideale per ogni esigenza di postura. Naturalmente anallergico e antiacaro. Certificato anallergico. **Comfort Soft.**

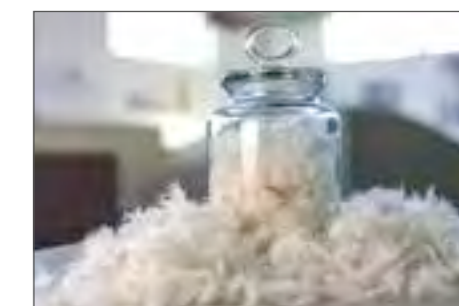

STRUTTURA: 20% piumino, 80% piccole piumette, gr. 750.
FODERA: esterna in 100% cotone bianco twil con fettuccia perimetrale, cucita (non sfoderabile).
 Il guanciale in Piuma è lavabile in lavatrice a 30°, lavaggio delicato.

CONFEZIONE: 10 pezzi.

50x75/80/90

PIUMA



Guanciale realizzato in vera piuma naturale lavata e sterilizzata, è soffice e traspirante con un elevata termoregolazione. Naturalmente antiacaro e anallergico.

Comfort Soft.



STRUTTURA: imbottitura in Vera piuma d'oca 50% e piuma d'anitra 50%, da gr. 1.100
FODERA: esterna con trama fitta a tenuta piuma in cotone 100% con bordino esterno non sfoderabile. Il guanciale è lavabile delicatamente a mano.

CONFEZIONE: 12 pezzi.

50x80 h. 17 c.a.

PIUMA 70



Il guanciale con imbottitura in piuma di categoria extra, naturale al 100%, è soffice e traspirante, con una elevata termoregolazione. È il sostegno ideale per ogni esigenza di postura. Naturalmente anallergico e antiacaro. Certificato anallergico.

Comfort Soft.



STRUTTURA: 70% piumino, 30% piccole piumette, gr. 600.
FODERA: esterna in 100% cotone bianco twil con fettuccia perimetrale, cucita (non sfoderabile).
 Il guanciale in Piuma è lavabile in lavatrice a 30°, lavaggio delicato.

CONFEZIONE: 10 pezzi.

50x75/80/90

PIUMA 100



Il guanciale con imbottitura in piuma di categoria extra, naturale al 100%, è soffice e traspirante, con una elevata termoregolazione. È il sostegno ideale per ogni esigenza di postura. Naturalmente anallergico e antiacaro.

Certificato anallergico.

Comfort Soft.



STRUTTURA: 100% piumino naturale, gr. 425. ALTA SOFFICITÀ.

FODERA: esterna in 100% cotone bianco twil con fettuccia perimetrale, cucita (non sfoderabile).

Il guanciale in Piuma è lavabile in lavatrice a 30°, lavaggio delicato.

CONFEZIONE: 10 pezzi.

50x75/80/90

PORTA GUANCIALE



Porta Guanciale per conservare e riporre con eleganza e sicurezza di igiene i nostri Guanciali. Realizzato in resistente tessuto Tnt e Pvc trasparente con cerniera perimetrale. Dotato di pratici ed eleganti manici in corda.

CONFEZIONE: 10 pezzi.

CUSCINI D'ARREDO

Imbottitura in poliesteri siliconato totalmente anallergico studiato per conferire elasticità e morbidezza al guanciale d'arredo



CONF.: 20 pezzi 40x40

CONF.: 20 pezzi 50x50

CONF.: 10 pezzi 60x60

Imbottitura 100% fiocchi di poliesteri siliconato anallergico.

Tessuto esterno 100% in polipropilene anallergico.

I cuscini d'arredo sono lavabili in lavatrice a 30°, lavaggio delicato.

PORTA GUANCIALE



Porta Guanciale per conservare e riporre con eleganza e sicurezza di igiene i nostri Guanciali. Realizzato in resistente tessuto Tnt e Pvc trasparente con cerniera perimetrale. Dotato di pratici ed eleganti manici in corda.

CONFEZIONE: 10 pezzi.

GRANSONNO

Gransonno racchiude in sé caratteristiche di comfort, elasticità e sostegno. Con la sua struttura interna a molle insacchettate singolarmente, avvolte da una soffice imbottitura collocata tra due morbidi supporti in Touch Foam, offre un appoggio delicato su tutta la zona cervicale. È il cuscino che assicura un corretto e salutare riposo quotidiano.

Comfort Medium Soft.



IMBOTTITURA: struttura portante formata da molle in acciaio fosfatato; struttura sagomata in Touch Foam avvolta da falda in cotone naturale e fibra poliestere anallergica.

TESSUTO ESTERNO: in misto cotone, non sfoderabile. Il guanciale non è lavabile.

CONFEZIONE: 10 pezzi.

50x80

BELSONNO ECODUCK (PIUMA SINTETICA)

Belsonno è l'unione di classicità delle linee e igiene. La sua imbottitura in fibra di poliestere totalmente anallergica, con effetto piuma, è studiata per garantire un corretto posizionamento di capo e collo senza rinunciare all'estrema morbidezza e freschezza.

Comfort Soft.



50x80 gr. 700

50x80 gr. 800

50x80 gr. 900

IMBOTTITURA: 100% poliestere siliconato ROLLOFILL lavorato a palline.

TESSUTO ESTERNO: 100% cotone a tenuta piuma, colore bianco ottico, con cerniera lato corto. Il guanciale è lavabile in lavatrice a 30°, lavaggio delicato.

CONFEZIONE: 12 pezzi.

BELSONNO

Belsonno è l'unione di classicità delle linee e igiene. La sua imbottitura in fibra di poliestere siliconato, totalmente anallergica, è studiata per garantire un corretto posizionamento di capo e collo senza rinunciare all'estrema morbidezza.

Comfort Medium.



CONF.: 20 pezzi 47x75 gr. 600

CONF.: 15 pezzi 50x80 gr. 700

CONF.: 15 pezzi 50x80 gr. 800

CONF.: 12 pezzi 50x80 gr. 900

CONF.: 10 pezzi 50x80 gr. 1000

BELSONNO IGNIFUGO



Omologato in "Classe 1IM"

Belsonno è l'unione di classicità delle linee e igiene. La sua imbottitura totalmente anallergica è studiata per garantire un corretto posizionamento di capo e collo senza rinunciare all'estrema morbidezza.

Comfort Medium.



50x80 gr. 700

50x80 gr. 800

50x80 gr. 900

IMBOTTITURA: 100% fibra poliestere anallergica.

TESSUTO ESTERNO: misto cotone, non sfoderabile.

Il guanciale è lavabile in lavatrice a 30°, lavaggio delicato.

IMBOTTITURA: 100% fibra poliestere anallergica, ignifugo siliconato rollofill.

TESSUTO ESTERNO: 100% poliestere ignifugo. Il guanciale è lavabile in lavatrice a 30°, lavaggio delicato.

CONFEZIONE: 15 pezzi.



Mis. 45x75 / 50x80

FODERA TESSUTO FASCIATO

Fodera, gr. 190 m², realizzata in puro tessuto fasciato a lavorazione jacquard, con cerniera lato corto, lavabile a 60° C. Colore bianco ottico.

CONFEZIONE: da 10 pezzi.

FODERA IN SPUGNA

Fodera, gr. 150 m², lavorazione jacquard a rombi, realizzata in poliestere anallergico, massima convenienza e praticità, con cerniera lato corto, lavabile a 45° C. Colore bianco.

CONFEZIONE: da 10 pezzi.



Mis. 50x80



Mis. 45x75 / 50x80

FODERA TESSUTO FASCIATO IGNIFUGO

Fodera, gr. 185 m², realizzata in 100% poliestere FR a lavorazione jacquard, con cerniera lato corto, lavabile a 60° C. Colore bianco naturale.

CONFEZIONE: da 10 pezzi.

FODERA SALUS

Fodera, gr. 120 m², realizzata in 100% poliestere, anallergico con supporto in poliuretano spalmato, **traspirante** e **idrorepellente**, antibatterico, antiacaro, lavabile a 95° C e sterilizzabile a 135° C.

CONFEZIONE: da 10 pezzi.



Mis. 45x75 / 50x80

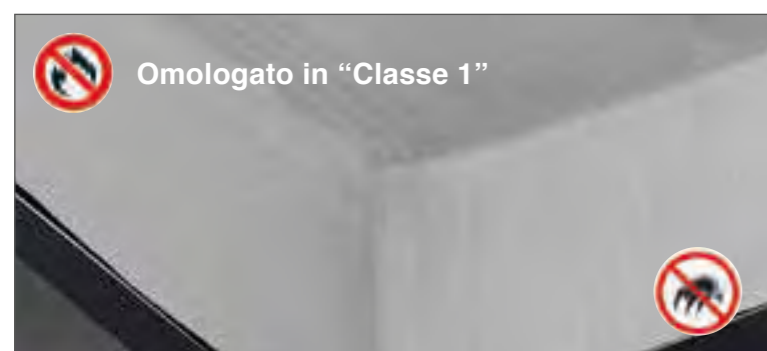

COPRIMATERASSO FASCIATO IGNIFUGO

Coprimaterasso, gr. 185 m², a cuffia con elastici. Realizzato a maglia con trattamento **Sanitized**, antiacaro e antibatterico, lavabile a 60° C.



COPRIMATERASSO FASCIATO

Coprimaterasso, gr. 190 m², a cuffia con elastici. Realizzato in puro tessuto fasciato a lavorazione jacquard. Lavabile a 60° C.



COPRIMATERASSO IN SPUGNA

Coprimaterasso, gr. 150 m², lavorazione jacquard a rombi, a cuffia con elastici. Realizzato in spugna di puro cotone 100% poliestere anallergico. Lavabile a 45° C.

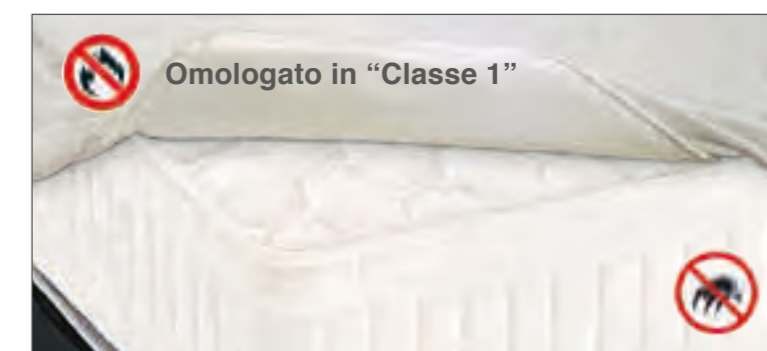

COPRIMATERASSO SALUS

Coprimaterasso, gr. 120 m², a cuffia con elastici. Realizzato in 100% poliestere, anallergico con supporto in poliuretano spalmato, **traspirante** e **idrorepellente**, antibatterico, antiacaro, lavabile a 95° C e sterilizzabile a 135° C.



COPRIRETE IN POLIESTERE

Il coprirete PermafleX, ottimo per proteggere rete e materasso dalla polvere, realizzato in poliestere anallergico e dotato di pratici laccetti in tessuto, lavabile a 30° C.

I COPRIMATERASSI SONO DISPONIBILI IN DUE VERSIONI PER FASCE MATERASSO FINO A 25 cm E FINO A 30 cm. VENDUTI IN CONFEZIONI DA 10 PEZZI.





permafleX

permafleX

permafleX

cuscini  bio

Collezione
Bio



Linea Bio Certificata

La Collezione di accessori letto, **Naturale e Biologica Certificata GOTS** è stata studiata e realizzata per il benessere del tuo sonno e per rispondere alle esigenze di chi è alla ricerca di biancheria da letto etica e sicura.

La Responsabilità nella selezione delle materie prime, il controllo di tutte le fasi della lavorazione sono le volontà che da sempre Permafless ricerca per il benessere delle persone e dell'ambiente e per offrirti qualità, convenienza e sicurezza



Certificazione I GOTS

Global Organic Textile Standard riconosciuto come il più importante standard per la produzione sostenibile di indumenti e prodotti tessili realizzati con fibre naturali da agricoltura biologica, al fine di garantire al consumatore che i prodotti tessili biologici siano ottenuti nel rispetto di stringenti criteri ambientali e sociali applicati a tutti i livelli della produzione, dalla raccolta in campo delle fibre naturali alle successive fasi manifatturiere, fino all'etichettatura del prodotto finito, al fine di fornire garanzia credibile per il consumatore.

CUSCINO COTONE

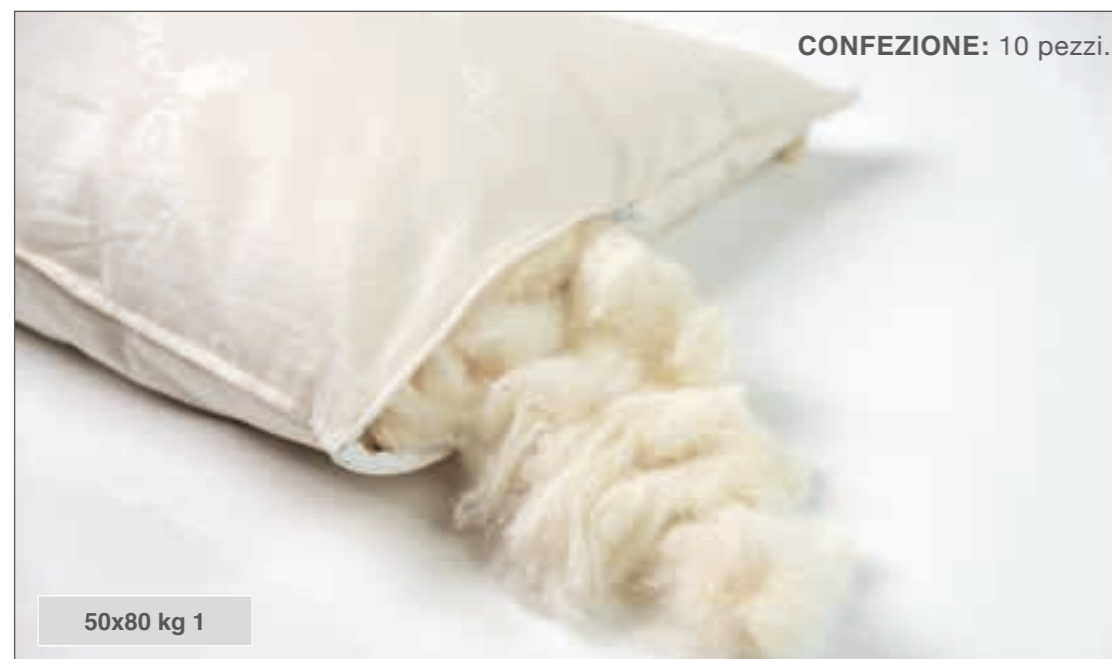

CONFEZIONE: 10 pezzi.

50x80 kg 1

COTONE

Cuscino con imbottitura e fodera composto da Cotone lavorato naturalmente senza formaldeide, pesticidi, sbiancanti o coloranti. Sano, igienico e vegetale offre un'ottima termoregolazione naturale per un riposo sano e salutare. Disponibile nelle versioni naturale e Biologico certificato GOTS.



VERSIONE COTONE NATURALE

VERSIONE COTONE BIO CERTIFICATO

IMBOTTITURA: 100% cotone naturale.

FEDERA: 100% cotone grezzo naturale con zip lato corto, lavaggio 40°, programma delicato.

IMBOTTITURA: 100% cotone Biologico certificato **GOTS**.

FEDERA: 100% cotone Biologico certificato con zip lato corto, lavaggio 40°, programma delicato.

CUSCINO KAPOK



CONFEZIONE: 10 pezzi.

50x80 kg 1

KAPOK NATURALE

Il cuscino Kapok conosciuto anche come lana vegetale (frutto degli alberi) è naturalmente soffice e traspirante, i fiocchi di Kapok naturalmente ricoperti di una cera vegetale naturale consente all'umidità di evaporare velocemente mantenendo una giusta e salutare termoregolazione. È indicato per chi soffre di allergie e irritazioni perché grazie alla sua naturale fibra amara tiene lontani acari, tarme e cimici da letto.

VERSIONE KAPOK NATURALE

IMBOTTITURA: 100% fiocco di Kapok.

FEDERA: 100% cotone grezzo naturale con zip lato corto, lavaggio 40°, programma delicato.

CUSCINO IN PULA DI FARRO



CONFEZIONE: 10 pezzi.

VERS. NAT	80x50 h. 6/8
VERS. Bio	80x50 h. 8/10

Cuscino molto adatto a chi ha problemi di cervicale perché si adatta completamente alla forma del collo. Libera e previene da contrazioni e torcicollo. Il cuscino in pula di farro è un cuscino sostenuto e gradevole al punto giusto e anche anallergico perché la pula è "depolverizzata". Ergonomico e fresco, prende la forma di chi dorme. Disponibile nelle versioni naturale e Biologico certificato GOTS.



VERSIONE NATURALE

VERSIONE BIO CERTIFICATA

- **IMBOTTITURA:** 100% Pula di Farro

- **FODERA INTERNA ANTIUSURA:** 100% cotone.

- **FEDERA ESTERNA:** 100% cotone con zip lato corto, lavaggio 40°, programma delicato. Cuscino intero NON LAVABILE.

IMBOTTITURA: 100% Pula di Farro Bio certificata.

- **FEDERA INTERNA ANTIUSURA:** 100% jersey di cotone Bio con zip.

- **FEDERA ESTERNA:** 100% cotone Biologico certificato GOTS con zip lato corto, lavaggio 40°, programma delicato.

FODERA GUANCIALE COTONE



CONFEZIONE: 10 pezzi.

50x80

COTONE

Fodera in cotone lavorato naturalmente senza formaldeide, pesticidi, sbiancanti o coloranti. Sano, igienico e vegetale offre un'ottima termoregolazione naturale per un riposo sano e salutare.

Disponibile nelle versioni naturale e Biologico certificato **GOTS**.

VERSIONE COTONE NATURALE

VERSIONE COTONE BIO CERTIFICATO

FEDERA: 100% cotone grezzo naturale con zip lato corto, lavaggio 40°, programma delicato.

FEDERA: 100% cotone Biologico certificato con zip lato corto, lavaggio 40°.

PILLOW COTONE NATURALE



COTONE NATURALE

Pillow, con elastici angolari, in cotone naturale lavorato naturalmente senza formaldeide, pesticidi, sbiancanti o coloranti. Sano, igienico e vegetale offre un'ottima termoregolazione naturale per un riposo sano e salutare.



IMBOTTITURA: 100% cotone naturale. Peso gr. 550 mq².
TESSUTO ESTERNO: 100% cotone grezzo naturale, lavaggio 60°, elastico sui 4 angoli.
MISURE: 80x190/200 - 90x190/200 - 120x190/200 - 160x190/200 - 180x190/200

ALTEZZA
PILLOW TOP
FINITO **2,5** CA.
cm

COPRIMATERASSO COTONE NATURALE



COTONE NATURALE

Coprimaterasso, a cuffia con elastico perimetrale, in Cotone Naturale lavorato naturalmente senza Formaldeide, pesticidi, sbiancanti o coloranti. Sano, igienico e vegetale offre un'ottima Termoregolazione naturale per un riposo sano e salutare

Coprimaterasso, 100% cotone grezzo naturale, a cuffia con elastico perimetrale su tutta la lunghezza, lavabile a 60° C.
MISURE: 80x190/200 - 90x190/200 - 120x190/200 - 160x190/200 - 180x190/200

PILLOW COTONE BIO CERTIFICATO



COTONE BIO CERTIFICATO

Pillow, con elastici angolari, in cotone Bio Certificato lavorato naturalmente senza formaldeide, pesticidi, sbiancanti o coloranti. Sano, igienico e vegetale offre un'ottima termoregolazione naturale per un riposo sano e salutare.

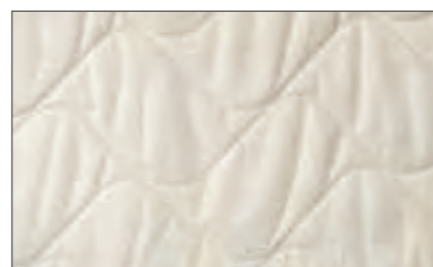

IMBOTTITURA: 100% cotone Biologico certificato GOTS. Peso gr. 550 mq².
TESSUTO ESTERNO: 100% cotone Biologico certificato, lavaggio 40°, programma delicato, elastico sui 4 angoli.
MISURE: 80x190/200 - 90x190/200 - 120x190/200 - 160x190/200 - 180x190/200

ALTEZZA
PILLOW TOP
FINITO **2,5** CA.
cm

COPRIMATERASSO COTONE BIO CERTIFICATO



Coprimaterasso a cuffia con elastico perimetrale, in cotone Bio Certificato lavorato naturalmente senza formaldeide, pesticidi, sbiancanti o coloranti. Sano, igienico e vegetale offre un'ottima termoregolazione naturale per un riposo sano e salutare.



Coprimaterasso 100% cotone Biologico certificato, a cuffia con elastico perimetrale su tutta la lunghezza, lavabile a 40° C.
MISURE: 80x190/200 - 90x190/200 - 120x190/200 - 160x190/200 - 180x190/200

CUSCINO FIENO ALPINO BIOLOGICO



CONFEZIONE: 10 pezzi.

50x80 kg 1

CUSCINO FIENO BIO CERTIFICATO

CUSCINO BIO CERTIFICATO

Cuscino TERAPEUTICO con fieno non trattato da erbicidi e fungicidi, proveniente dalle montagne del sud Tirolo coltivato a mt 1.700 slm. Fodera in cotone 100% Biologico certificato.

Qualità: antireumatico / anticervicale / disintossicante / termoterapico / rilassante.

Erbe contenute: negritella comune / iperico di montagna / achillea / carlina bianca / arnica.

IMBOTTITURA: 100% Fieno alpino Biologico.

FEDERA CONTENITIVA INTERNA: tessuto/non/tessuto 100% pol. (40gr al mq).

FEDERA ESTERNA: 100% cotone Biologico certificato con zip lato corto, lavaggio 40°.

TOPPER FIENO ALPINO BIOLOGICO



CUSCINO FIENO BIO CERTIFICATO

IMBOTTITURA: 100% Fieno alpino Biologico.

FODERA CONTENITIVA INTERNA: tessuto/non/tessuto 100% pol. (40gr al mq).

FODERA ESTERNA: 100% cotone Biologico certificato con zip su tre lati, lavaggio 60°.

MISURE: 80x190/200 - 90x190/200 - 120x190/200 - 160x190/200 - 180x190/200

TOPPER BIO CERTIFICATO

Cuscino TERAPEUTICO con fieno non trattato da erbicidi e fungicidi, proveniente dalle montagne del sud Tirolo coltivato a mt 1.700 slm. Fodera in cotone 100% Biologico certificato.

Qualità: antireumatico / anticervicale / disintossicante / termoterapico / rilassante.

Erbe contenute: negritella comune / iperico di montagna / achillea / carlina bianca / arnica.



ALTEZZA
TOPPER
FINITO **10** CA.
cm

BIANCHERIA LETTO COTONE BIO CERTIFICATO



COMPLETO LETTO IN COTONE BIOLOGICO CERTIFICATO COMPOSTO DA:

Lenzuolo sotto Tessuto: 100% cotone Biologico certificato, privo di sbiancanti e trattamenti chimici. Elastico perimetrale, lavaggio 60°.

Lenzuolo sopra Tessuto: 100% cotone Biologico certificato, privo di sbiancanti e trattamenti chimici. Lavaggio 60°.

MISURE DISPONIBILI

Misura Singolo: 80x190/200 - 90x190/200;

Misura. Matrimoniale: 160x190/200 - 180x190/200

Federa: 100% cotone Biologico certificato, privo di sbiancanti e trattamenti chimici. Lavaggio 60°.

mis. 50x80 con patella





Collezione
Sommer



Progettiamo Insieme LA TUA camera dell'Hotel!

I sommier della linea alberghiera Permafex sono studiati e progettati alla perfezione per completare il sistema di riposo offerto con tutti i materassi della gamma.

I nostri modelli di sommier sono dotati di rivestimento in tessuto fisso, in synthetic-tex e foderabili su richiesta del cliente.

La scelta del prodotto da abbinare e della testiera rendono questi sommier adatti ad ogni esigenza e gusto, anche di quelle dei clienti e delle strutture ricettive più esigenti.

Esigenze e gusto si sposano con la qualità, sempre e solo a marchio Permafex.

Particolare Slitta



Particolare telaio in acciaio



ALTEZZA

1^{ca}
cm

SPESSORE
BASE

TECNOLOGIA



PIANO
RIGIDO

CONTEMPORARY

Base letto minimale realizzata con un piano rigido in legno composito lavorato con fori e asole per facilitare il passaggio dell'aria, fissato su un telaio in acciaio rinforzato spessore 4 cm fornito con 2 piedi e slitta anteriore sagomata disponibile in vari colori.



Piano Base traforato "per traspirazione"

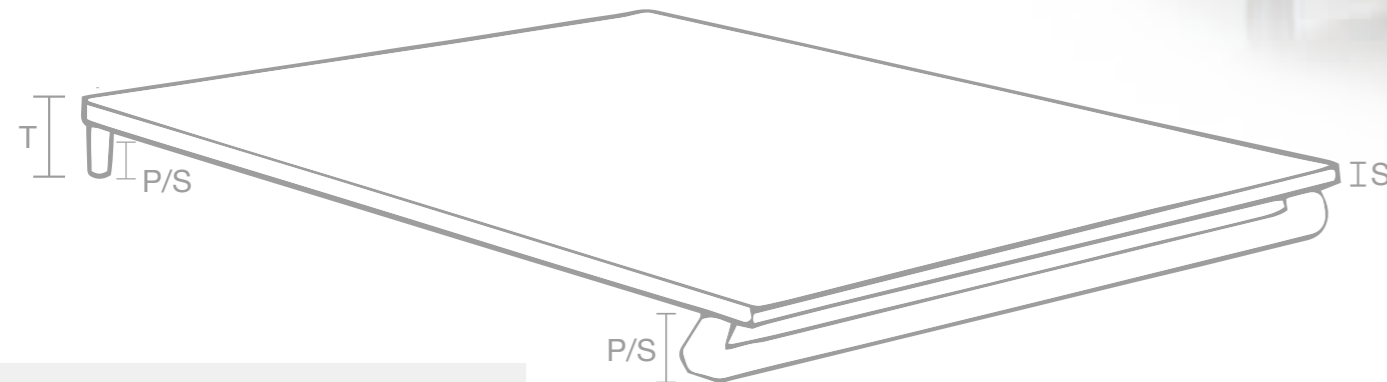

S - SPESSORE BASE APPOGGIO 1 cm c.a.
P/S - PIEDI POSTERIORI
E SLITTA ANTERIORE 14 cm c.a.
T - TOTALE 19 cm

G.d.P. Garantito da PermafleX

OPTIONALS

Dispositivo monitoraggio e rilevamento cimici dei letti



Trattamento interno anticimice da letto rinnovabile tramite apposito + occhio posto sul telino di fondo del sommier.

SCHEDA COMPONENTI

- Telaio perimetrale in acciaio rinforzato spessore 4 cm c.a..
- Piano di appoggio in legno composito, spessore 1 cm c.a., colore bianco con angoli raccordati.
- N° 2 piedi fissi.

- N° 1 slitta anteriore sagomata, disponibile in vari colori.

Attacco al muro



2 Piedini centrali



ALTEZZA

1^{ca}
cm

SPESSORE
BASE

TECNOLOGIA



PIANO
RIGIDO

GHOST

Base letto sospesa, realizzata con un piano rigido in legno composito lavorato con fori e asole per facilitare il passaggio dell'aria, fissato a muro (standard) o a pavimento su richiesta, fornito con 2 piedi fissi posti centralmente (non visibili). Telaio rinforzato in acciaio con spessore maggiorato.



Piano Base traforato "per traspirazione"

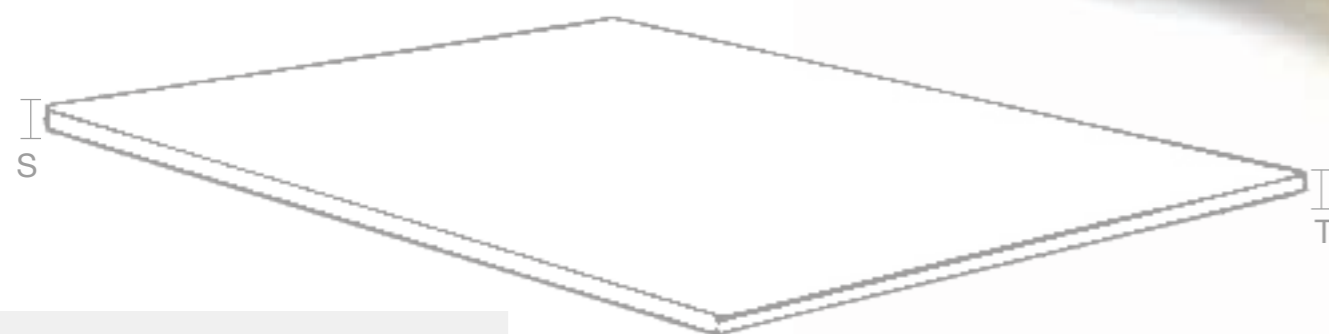

S - SPESSORE BASE APPOGGIO 1 cm c.a.
PIEDI H. 28 cm Centrali (non visibili)
TOTALE BASE LETTO H. 29 cm c.a.

G.d.P. Garantito da PermafleX

OPTIONALS

Dispositivo monitoraggio e rilevamento cimici dei letti



Trattamento interno anticimice da letto rinnovabile tramite apposito + occhio posto sul telino di fondo del sommier

SCHEDA COMPONENTI

- Telaio perimetrale in acciaio rinforzato spessore 6 cm c.a..
- Piano di appoggio in legno composito, spessore 1 cm c.a., colore bianco con angoli raccordati.
- N° 2 piedi fissi centrali.

- Disponibilità per fissaggio luci led parte inferiore della base letto.
- **N.B. bulloni per fissaggio a muro o pavimento non vengono forniti.**

VARIANTI

Rivestimento synthetic-tex trapuntato



VARIANTE SOSPESO



I due piedi fissi vengono arretrati di 15 cm, creando l'effetto Nuvola

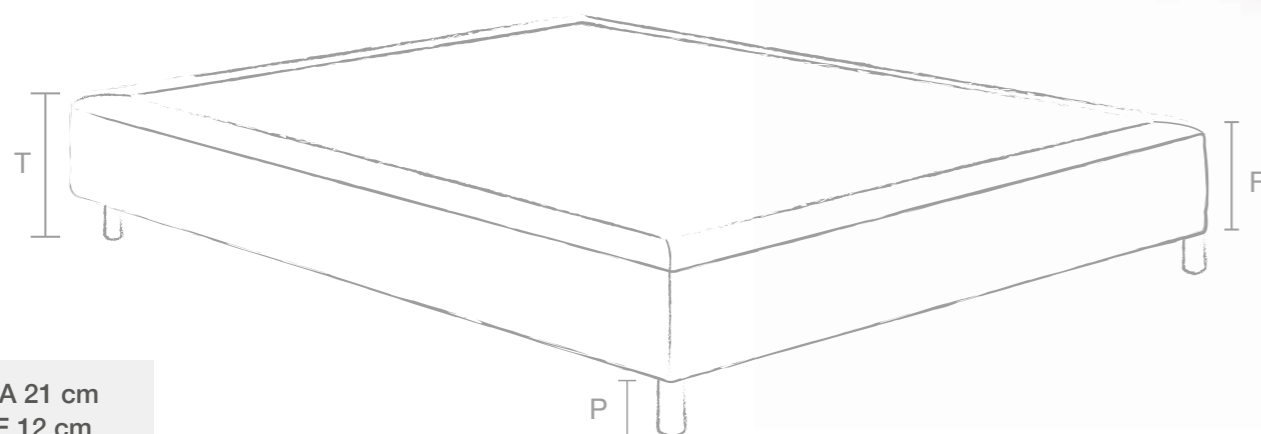

F - FASCIA 21 cm
P - PIEDE 12 cm
T - TOTALE 33 cm

ALTEZZA STANDARD	VARIANTE DISPONIBILE
21 CA. cm	16 CA. cm
FASCIA SOMMIER	FASCIA SOMMIER

GLOBE

Il sommier Globe è perfetto per un riposo ortopedico e di qualità, poiché fornisce un adeguato e corretto sostegno per un riposo prolungato a 5 stelle. Realizzato con un piano superiore costituito da materiale composito e un ordito di morali di legno, mentre il perimetro è in massello di abete antiaffossamento. Il rivestimento è disponibile in Synthetic-tex Gazebo e Synthetic-tex Gazebo Plus.



G.d.P. Garantito da PermafleX



OPTIONALS

Dispositivo monitoraggio e rilevamento cimici dei letti

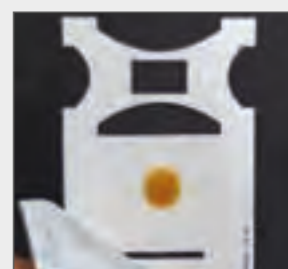

Esempio Posizionamento



Trattamento interno anticimice da letto rinnovabile tramite apposito + occhio posto sul telino di fondo del sommier



SCHEDA COMPONENTI

- Rivestimento fisso ignifugo in Synthetic-tex.
- Pannello centrale antiscivolo.
- Touch Foam ignifugo ad alta densità (30Kg/m³).
- Piano di appoggio in materiale composito.
- Morali di supporto al piano di appoggio in abete.

- Telaio perimetrale a spessore maggiorato in massello di abete.
- 4 supporti per il fissaggio dei piedi.
- Telino di fondo antipolvere.
- 2 piedi fissi e 2 piedi con ruote unidirezionali in plastica.

VARIANTE SOSPESO



I due piedi fissi vengono arretrati di 15 cm, creando l'effetto Nuvola

ALTEZZA STANDARD	VARIANTE DISPONIBILE	VARIANTE DISPONIBILE
21 CA. cm	25 CA. cm	30 CA. cm
FASCIA SOMMIER	FASCIA SOMMIER	FASCIA SOMMIER

GLOBE CALIENTE

Il sommier Globe Caliente è perfetto per un riposo ortopedico e di qualità, poiché fornisce un adeguato e corretto sostegno per un riposo prolungato a 5 stelle. Realizzato con un piano superiore costituito da materiale composito e un ordito di morali di legno, mentre il perimetro è in massello di abete antiaffossamento. Il rivestimento è disponibile in tessuto ignifugo caliente.

VERSIONE TESSUTO CALIENTE

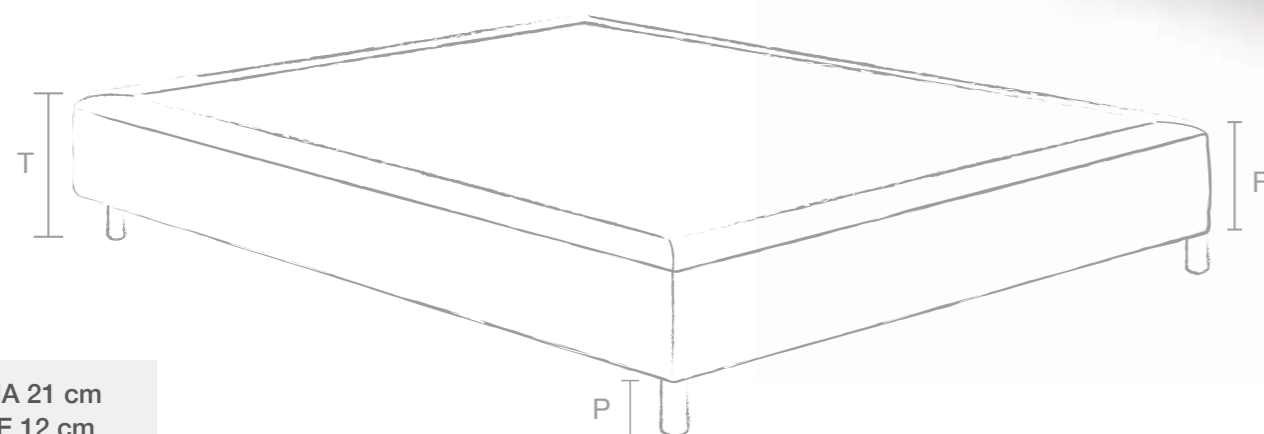

F - FASCIA 21 cm
P - PIEDE 12 cm
T - TOTALE 33 cm

G.d.P. Garantito da Permaflex



OPTIONALS

Dispositivo monitoraggio e rilevamento cimici dei letti

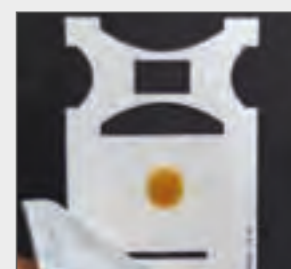

Esempio Posizionamento

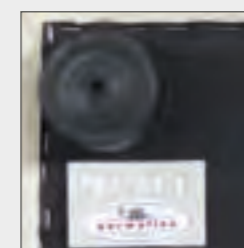

Trattamento interno anticimice da letto rinnovabile tramite apposito + occhiello posto sul telino di fondo del sommier



SCHEMA COMPONENTI

- Rivestimento fisso ignifugo in tessuto caliente.
- Pannello centrale antiscivolo.
- Touch Foam ignifugo ad alta densità (30Kg/m³).
- Piano di appoggio in materiale composito.
- Morali di supporto al piano di appoggio in abete.

- Telaio perimetrale a spessore maggiorato in massello di abete.
- 4 supporti per il fissaggio dei piedi.
- Telino di fondo antipolvere.
- 2 piedi fissi e 2 piedi con ruote unidirezionali in plastica.

VARIANTE SOSPESO



I due piedi fissi vengono arretrati di 15 cm, creando l'effetto Nuvola



Telino di fondo velcrabile per agganciare tessuti di rivestimento sfoderabili

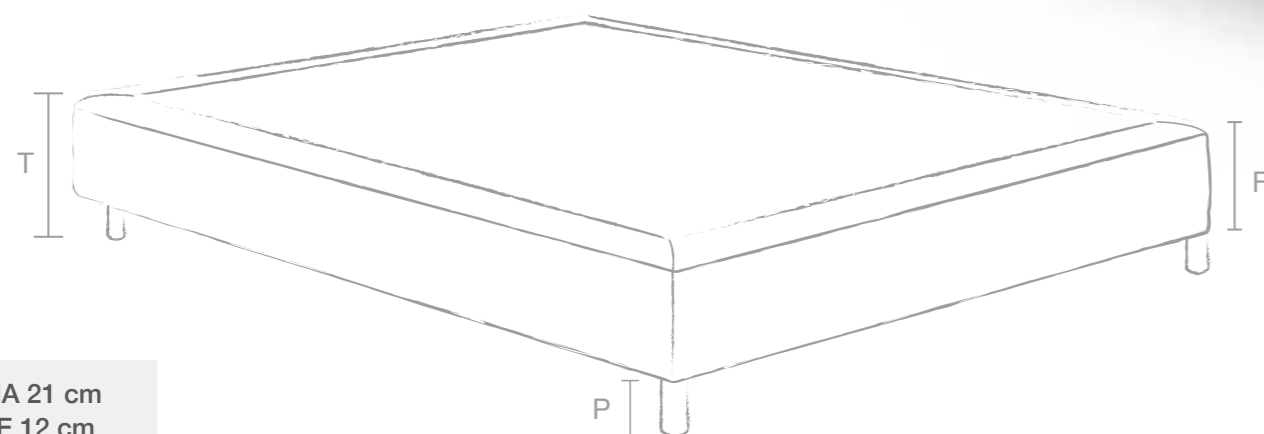

F - FASCIA 21 cm
P - PIEDE 12 cm
T - TOTALE 33 cm

ALTEZZA

21 ^{ca.} cm

FASCIA SOMMIER

GLOBE CHANGE

Il sommier Globe Change è perfetto per un riposo ortopedico e di qualità, poiché fornisce un adeguato e corretto sostegno per un riposo prolungato a 5 stelle. Realizzato con un piano superiore costituito da materiale composito e un ordito di morali di legno, mentre il perimetro è in massello di abete antiaffossamento. Il rivestimento è disponibile in tessuto ignifugo kos bianco velcrabile.

VERSIONE TESSUTO KOS BIANCO VELCRABILE



G.d.P. Garantito da Permaflex



OPTIONALS

Dispositivo monitoraggio e rilevamento cimici dei letti

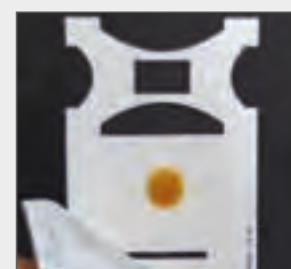

Esempio Posizionamento

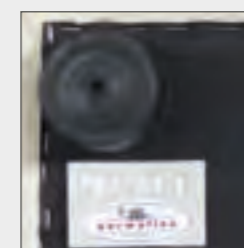

Trattamento interno anticimice da letto rinnovabile tramite apposito + occhiello posto sul telino di fondo del sommier

Disponibile per essere rivestito con tutti i nostri tessuti e synthetic-tex a catalogo. Possibilità di rivestimento con tessuti forniti dal cliente



SCHEDA COMPONENTI

- Rivestimento fisso ignifugo in tessuto kos velcrabile.
- Pannello centrale antiscivolo.
- Touch Foam ignifugo ad alta densità (30Kg/m³).
- Piano di appoggio in materiale composito.
- Morali di supporto al piano di appoggio in abete.
- Telaio perimetrale a spessore maggiorato in massello di abete.
- 4 supporti per il fissaggio dei piedi.
- Telino di fondo antipolvere.
- 2 piedi fissi e 2 piedi con ruote unidirezionali in plastica.



Dettaglio fianco bombato raggio di 6 cm



Dettaglio angolo bombato raggio di 6 cm

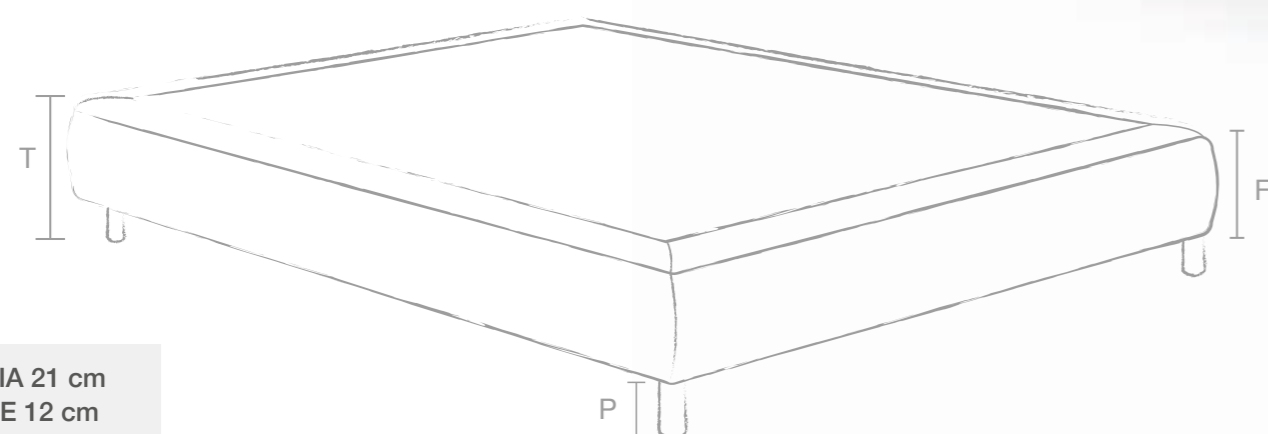

F - FASCIA 21 cm
P - PIEDE 12 cm
T - TOTALE 33 cm

ALTEZZA

21 ^{ca.} cm

FASCIA
SOMMIER

GLOBE BOHEME

Il sommier Globe BOHEME è perfetto per un riposo ortopedico e di qualità, poiché fornisce un adeguato e corretto sostegno per un riposo prolungato a 5 stelle. Realizzato con un piano superiore costituito da materiale composito e un ordito di morali di legno, mentre il perimetro è in massello di abete antiaffossamento. Il rivestimento è disponibile in synthetic-tex ignifuga. Caratteristiche di questo sommier sono **i fianchi bombati**.

VERSIONE SYNTHETIC-TEX GAZEBO



OMOLOGATO
IN "CLASSE 1IM"



G.d.P. Garantito da Permaflex



OPTIONALS

Dispositivo monitoraggio e rilevamento cimici dei letti

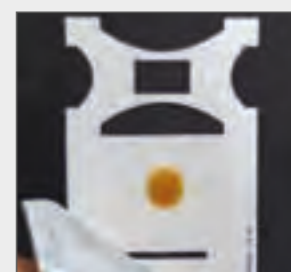

Esempio
Posizionamento



Trattamento interno anticimice da letto rinnovabile tramite apposito + occhiello posto sul telino di fondo del sommier

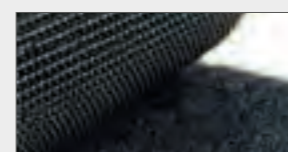

Telino di fondo velcrabile per agganciare tessuti di rivestimento sfoderabili



SCHEDA COMPONENTI

- Rivestimento fisso ignifugo in Synthetic-tex.
- Pannello centrale antiscivolo.
- Touch Foam ignifugo ad alta densità (30Kg/m³).
- Piano di appoggio in materiale composito.
- Morali di supporto al piano di appoggio in abete.

- 4 supporti per il fissaggio dei piedi.
- Telaio perimetrale a spessore maggiorato in massello di abete.
- Telino di fondo antipolvere.
- 2 piedi fissi e 2 piedi con ruote unidirezionali in plastica.



ALTEZZA

7^{CA}
cm

FASCIA
SOMMIER

SPACE

Il sommier Space è la base del letto dalle linee moderne firmate Permaflex. La base in multistrato rinforzata da morali in abete e il telaio perimetrale con altezza ridotta forniscono un adeguato e corretto sostegno per un ottimo riposo. Il rivestimento è disponibile in synthetic-tex ignifuga.

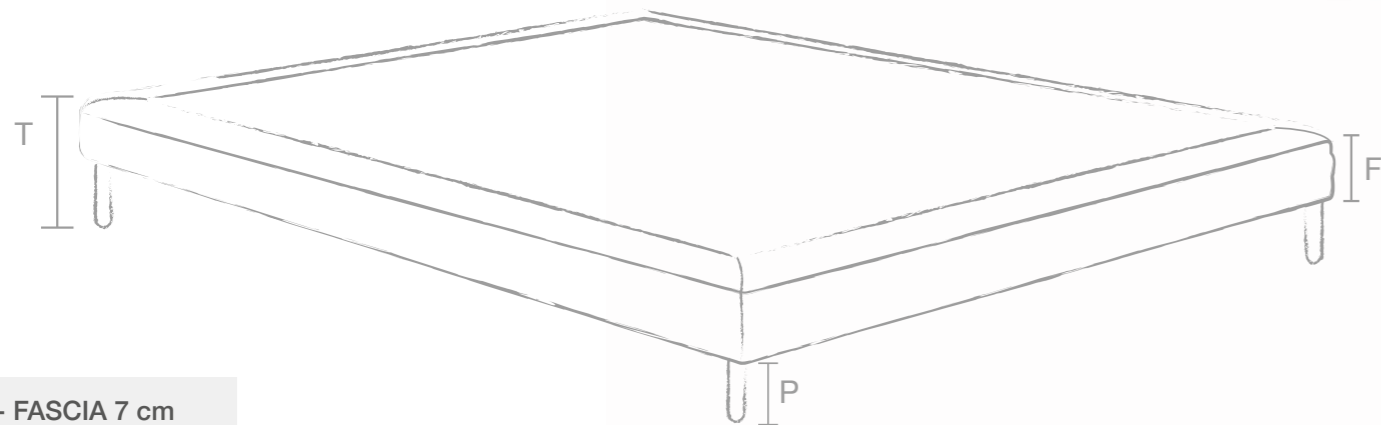

F - FASCIA 7 cm
P - PIEDE 15 cm
T - TOTALE 22 cm

G.d.P. Garantito da Permaflex



OPTIONALS

Dispositivo monitoraggio e rilevamento cimici dei letti

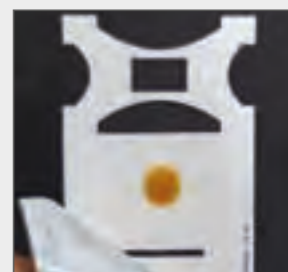

Esempio
Posizionamento



Trattamento interno anticimice da letto rinnovabile tramite apposito + occhiello posto sul telino di fondo del sommier

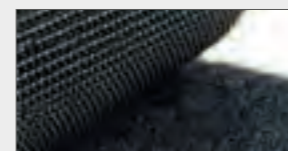

Telino di fondo velcrabile per agganciare tessuti di rivestimento sfoderabili



SCHEMA COMPONENTI

- Rivestimento fisso in Synthetic-tex ignifuga.
- Pannello centrale antiscivolo.
- Touch Foam ignifugo ad alta densità (30Kg/m³).
- Piano di appoggio in legno multistrato.
- Morali di supporto al piano di appoggio in abete.

- 4 supporti per il fissaggio dei piedi.
- Telaio perimetrale a spessore maggiorato in massello di abete.
- Telino di fondo antipolvere.
- 2 piedi fissi e 2 piedi con ruote unidirezionali in plastica. Dalla misura 140 cm terzo piede fisso centrale.

VARIANTI

Rivestimento synthetic-tex trapuntato



VARIANTE SOSPESO



I due piedi fissi vengono arretrati di 15 cm, creando l'effetto Nuvola

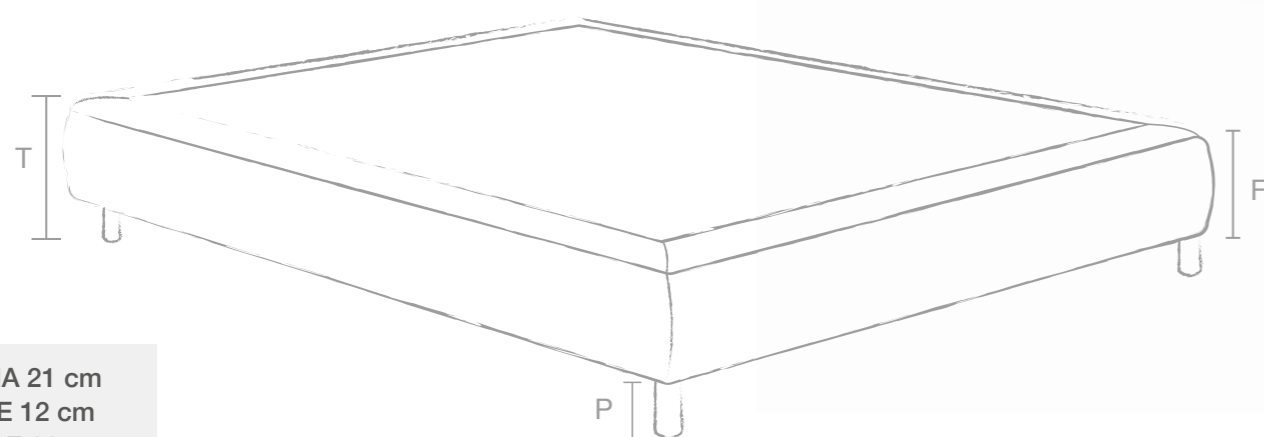

F - FASCIA 21 cm
P - PIEDE 12 cm
T - TOTALE 33 cm

ALTEZZA STANDARD	VARIANTE DISPONIBILE
21 CA. cm	18 CA. cm
FASCIA SOMMIER	FASCIA SOMMIER

BUSINESS

Il sommier Business è realizzato con piano di appoggio in assi di abete massello e da un ordito di morali di legno per avere il massimo confort ed un elevato ricambio d'aria al suo interno. Il perimetro è in massello di abete antiaffossamento Ideale per un riposo confortevole, ortopedico e di qualità. Il rivestimento è disponibile in tessuto ignifugo jacquard o in synthetic-tex ignifuga.

VERSIONE SYNTHETIC-TEX GAZEBO



OMOLOGATO IN "CLASSE 1IM"



G.d.P. Garantito da Permaflex



OPTIONALS

Dispositivo monitoraggio e rilevamento cimici dei letti

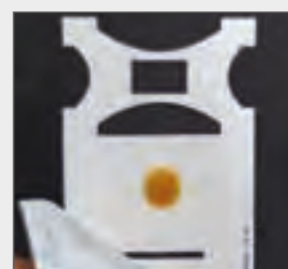

Esempio Posizionamento



Trattamento interno anticimice da letto rinnovabile tramite apposito + occhiello posto sul telino di fondo del sommier

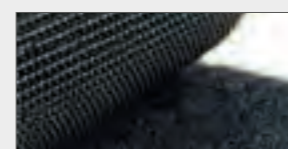

Telino di fondo velcrabile per agganciare tessuti di rivestimento sfoderabili



SCHEMA COMPONENTI

- Rivestimento fisso ignifugo in tessuto jacquard o in Synthetic-tex.
- Pannello centrale antiscivolo.
- Touch Foam ignifugo ad alta densità (30Kg/m³).
- Piano di appoggio in tavole abete massello.
- Morali di supporto al piano di appoggio in abete.

- 4 supporti per il fissaggio dei piedi.
- Telaio perimetrale a spessore maggiorato in massello di abete.
- Telino di fondo antipolvere.
- 2 piedi fissi e 2 piedi con ruote unidirezionali in plastica.

VARIANTI

Rivestimento synthetic-tex trapuntato



VARIANTE SOSPESO



I due piedi fissi vengono arretrati di 15 cm, creando l'effetto Nuvola

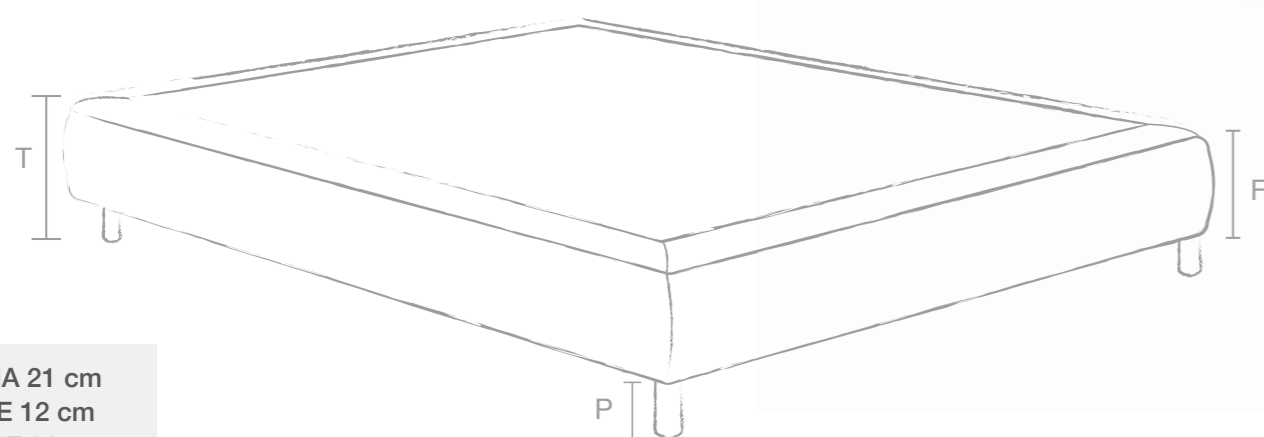

F - FASCIA 21 cm
P - PIEDE 12 cm
T - TOTALE 33 cm

ALTEZZA

21 ^{ca.} cm

FASCIA SOMMIER

EXECUTIVE

Il sommier Executive è realizzato con piano di appoggio a molle in acciaio al carbonio fosfatato, un interposto in feltro agugliato e una lastra inTouch Foam ad alta densità. Questi componenti favoriscono un ottimo ricambio d'aria al suo interno, per garantire il massimo confort ed una risposta elastica che si adatta alla perfezione al peso del corpo. Il perimetro è in massello di abete antiaffossamento. Il rivestimento è disponibile in synthetic-tex ignifuga.

VERSIONE SYNTHETIC-TEX GAZEBO

OMOLOGATO IN "CLASSE 1IM"



G.d.P. Garantito da Permaflex



OPTIONALS

Dispositivo monitoraggio e rilevamento cimici dei letti

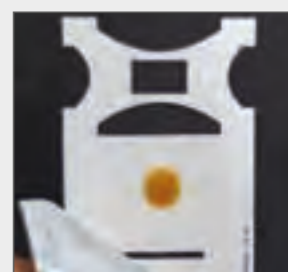

Esempio Posizionamento



Trattamento interno anticimice da letto rinnovabile tramite apposito + occhiello posto sul telino di fondo del sommier

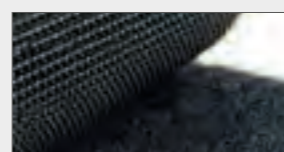

Telino di fondo velcrabile per agganciare tessuti di rivestimento sfoderabili

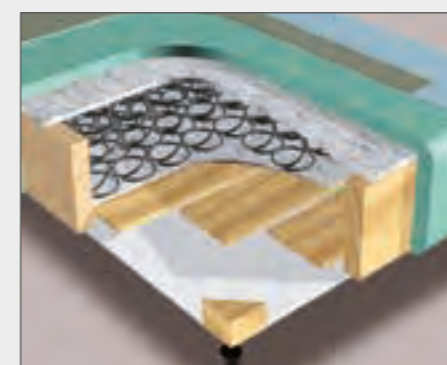

SCHEDA COMPONENTI

- Rivestimento fisso in synthetic-tex ignifuga.
- Pannello centrale antiscivolo.
- Touch Foam ignifugo ad alta densità (30Kg/m³).
- Tessuto Techno TNT a barriera antifiama.
- Piano di appoggio a molle Bonnel in acciaio fosfatato.
- Feltro agugliato ad alta densità, anticigolio.

- Tavole in legno di sostegno al molleggio Bonnel.
- 4 supporti per il fissaggio dei piedi.
- Telaio perimetrale a spessore maggiorato in massello di abete.
- Telino di fondo antipolvere.
- 2 piedi fissi e 2 piedi con ruote unidirezionali in plastica.

VARIANTE COLORE

COLORE ASPEN



COLORE ROVERE SCURO



COLORE ROVERE



ALTEZZA
20^{CA} cm
FASCIA SOMMIER

TECNOLOGIA
PIANO RETE A DOGHE

WOOD

Il Sommier è uno dei principali mobili che costituiscono l'arredamento della camera dell'albergo. Il modello WOOD, a marchio PermafleX, in materiale composito e rivestito in legno nobilitato, ne esalta la creatività, l'estetica e l'armonia, restituendo tutto il calore e l'eleganza del legno, nel pieno rispetto dell'ambiente, in accordo con gli attuali trend di mercato. Il sommier è fornito di un piano d'appoggio con rete a doghe in legno. Le notevoli doti di durezza e resistenza al graffio ed ai solventi rendono questo prodotto di facile manutenzione, quindi molto apprezzato ed utilizzato. Viene fornito da assemblare. Il sommier è disponibile solo nella misura 90 x 200 cm.

G.d.P. Garantito da PermafleX.

Certificato in "Classe E1"

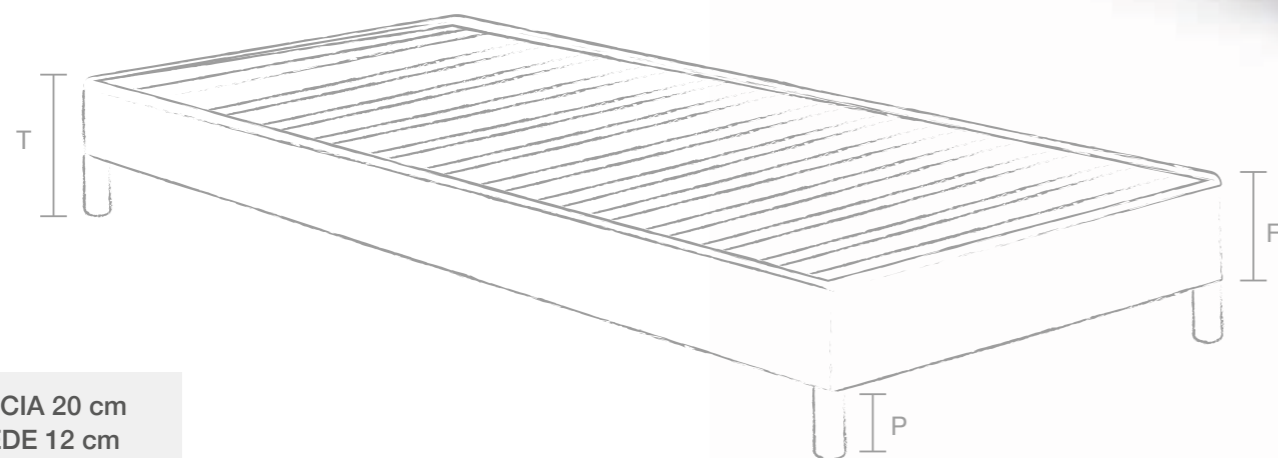

F - FASCIA 20 cm
P - PIEDE 12 cm
T - TOTALE 32 cm

CARATTERISTICHE



Particolare dell'angolo del giroletto sommier WOOD

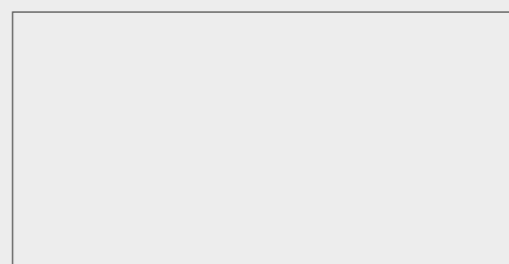

Particolare aggancio struttura giroletto WOOD e piano appoggio rete a doghe di legno

SCHEDA COMPONENTI

- Pannello in legno nobilitato.
- 4 supporti angolari in acciaio.
- 4 supporti per il fissaggio dei piedi.
- Telaio rete in acciaio alettato 40 mm x 30 mm.
- Struttura listelli con supporto anticigolio.
- Telaio da 13 doghe in legno.
- 2 piedi fissi.
- 2 piedi con ruote unidirezionali in plastica.

Collezione
Tessiere



Progettiamo Insieme LA TUA camera dell'Hotel!

Le testiere della linea Hotellerie Permaflex sono studiate e progettate per completare il sistema riposo della nostra gamma.

Realizzate con i materiali più pregiati come il multistrato di pioppo scelto per la sue caratteristiche di robustezza e leggerezza, sono proposte con rivestimenti fissi in tessuto o in synthetic-tex in vari colori e in vari modelli.

Perfettamente adattabili ad ogni tipo di sommier, presente in gamma, grazie al sistema di aggancio a baionetta.

Possono essere fissate direttamente al muro grazie dei binari ad aggancio rapido.

Alcune testiere sono predisposte nella parte posteriore all'inserimento delle luci led.

VARIANTI TESTATA WOOD



Variante con cornice imbottita e parte centrale in legno

Variante Colore ASPEN

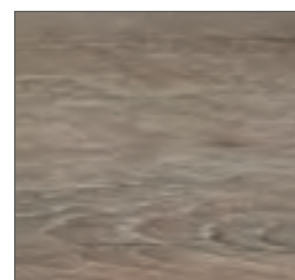

Variante Colore ROVERE SCURO



Variante Colore ROVERE CHIARO



ALTEZZA TESTATA 120 cm
SPESSORE TESTATA 7 cm

CERTIFICATA IN "CLASSE 1IM"



Dettaglio cornice in synthetic-tex, con cucitura monoago



WOOD

Testiera Wood rettangolare in materiale composito e rivestito in legno nobilitato, con inserimento pannelli imbottiti in synthetic-tex, in varie misure, dimensioni. Una novità del Made in Italy, firmata Permaflox, che unisce modernità ed eleganza in uno stile semplice e naturale. Disponibile nella varie tonalità di colore, in abbinamento al pannello centrale in legno, creano il dettaglio per le camere d'albergo, dallo stile moderno e attuale.

G.d.P. Garantito da Permaflox.



Versione con inserimento centrale numero 6 pannelli imbottiti in synthetic-tex.

SCHEDA COMPONENTI

- Struttura in legno nobilitato.
- Pannello/pannelli centrali imbottiti in Synthetic-tex.
- Disponibile sistema di aggancio murale a parete.
- Disponibile in 3 tonalità di colore.
- Misure pannelli in base al numero di pannelli da inserire.

OPTIONALS

- Parte centrale
- 1 pannello imbottito in synthetic-tex.
 - 2 pannelli imbottito in synthetic-tex.
 - 4 pannelli imbottito in synthetic-tex.
 - 6 pannelli imbottito in synthetic-tex.
 - Disponibilita di stampa in quadricromia o monocromatica dei pannelli.

VARIANTE TESTATA SQUARE STAMPA

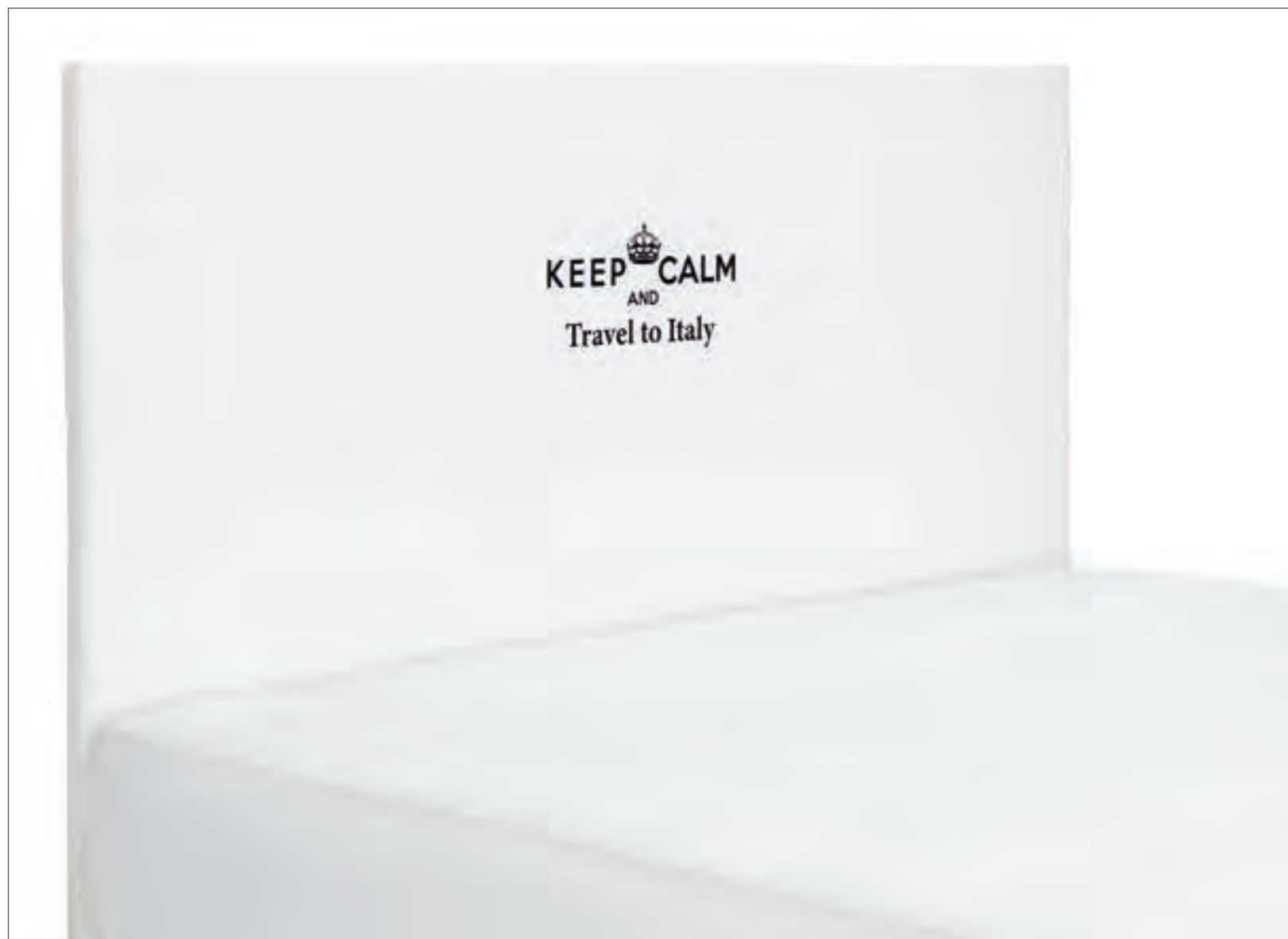

Disponibile con attacco a parete o attacco a sommier



Dettaglio bordo con lavorazione a fascetta perimetrale

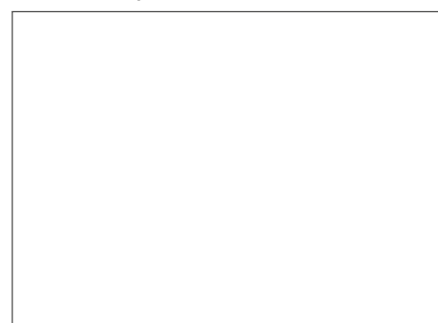

ALTEZZA TESTATA 100 cm
SPESSORE TESTATA 7 cm

Dettaglio stampa ad alta defizione in quadricromia



Dettaglio stampa ad alta defizione monocromatico



OMOLOGATA IN "CLASSE 1IM" 

SQUARE MOVIE

Testiera SQUARE rettangolare dalle linee semplici moderne ed essenziali. Rivestimento con lavorazione artigianale fisso in sintethic-tex Gazebo ignifugo, con Stampa in quadricromia e Struttura interna in materiale composito con doppio rinforzo nella parte inferiore. Doppia imbottitura anteriore di 2,5 cm in Touch Foam ad alta densità e imbottitura posteriore di 1 cm in Touch Foam ad alta densità. La fascetta perimetrale può essere abbinata al colore del sommier per impreziosire maggiormente la testiera con un gioco di abbinamento colori. **G.d.P.** Garantito da Permaflox.



SCHEDA COMPONENTI

- Struttura in materiale composito con base a spessore maggiorato.
- Imbottitura posteriore in Touch Foam ignifugo ad alta densità (30Kg/m³).
- Doppia imbottitura anteriore in Touch Foam ignifugo ad alta densità (30Kg/m³).
- Sistema ad aggancio a baionetta per sommier.
- Disponibile sistema di aggancio a parete.
- Altezze diverse a richiesta.
- Omologata in Classe 1IM se agganciata al sommier.
- Rifinitura posteriore in TNT nero ignifugo.

TESSUTO MODELLO OXI

Il Tessuto Oxi è ignifugo e omologato in Classe 1IM, composizione 100% PL/Flame retardant da 610gr/ml, lavabile a 40°C. Colore cartella cod. 78102.

Questa testiera puà essere realizzata anche con tessuto Ignifugo del cliente.

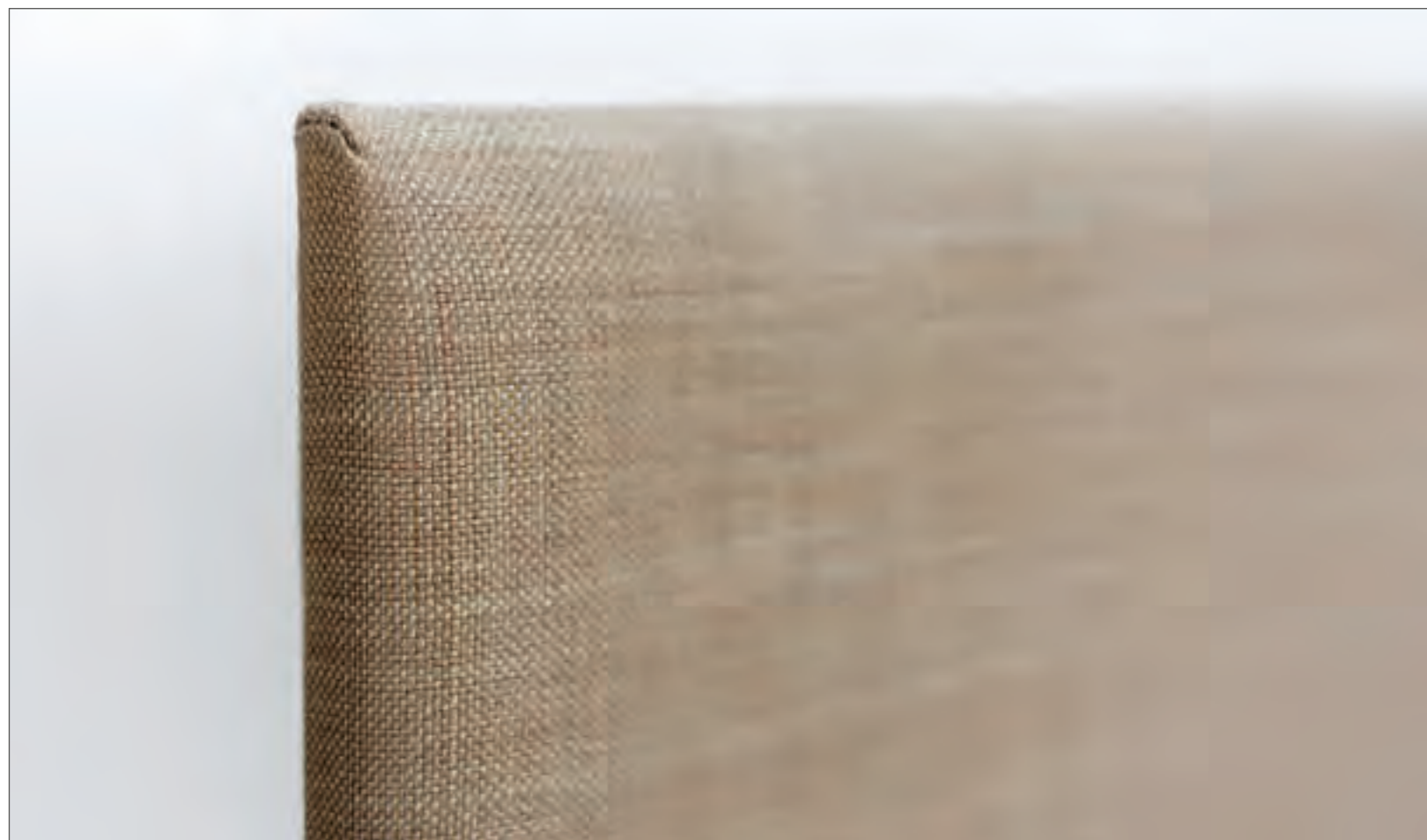

Dettaglio bordo interno predisposto per attacco luce led



Dettaglio luce led montata



Disponibile con attacco a parete



ALTEZZA TESTATA 90 cm
SPESSORE TESTATA 7 cm

**CERTIFICATO
CON COMPONENTI
IGNIFUGHI
"CLASSE 1IM"**

FLY

Testiera modello FLY con lavorazione a pannelli in stile moderno. Il rivestimento con lavorazione artigianale fisso è in tessuto ignifugo. La struttura è interamente in multistrato di pioppo, leggera e resistente. Doppia imbottitura anteriore di 2,5 cm in Touch Foam ad alta densità. La testiera FLY è predisposta nella parte posteriore all'inserimento della luce led e all'attacco a muro tramite 2 binari contrapposti di facile utilizzo.

G.d.P. Garantito da Permaflox.

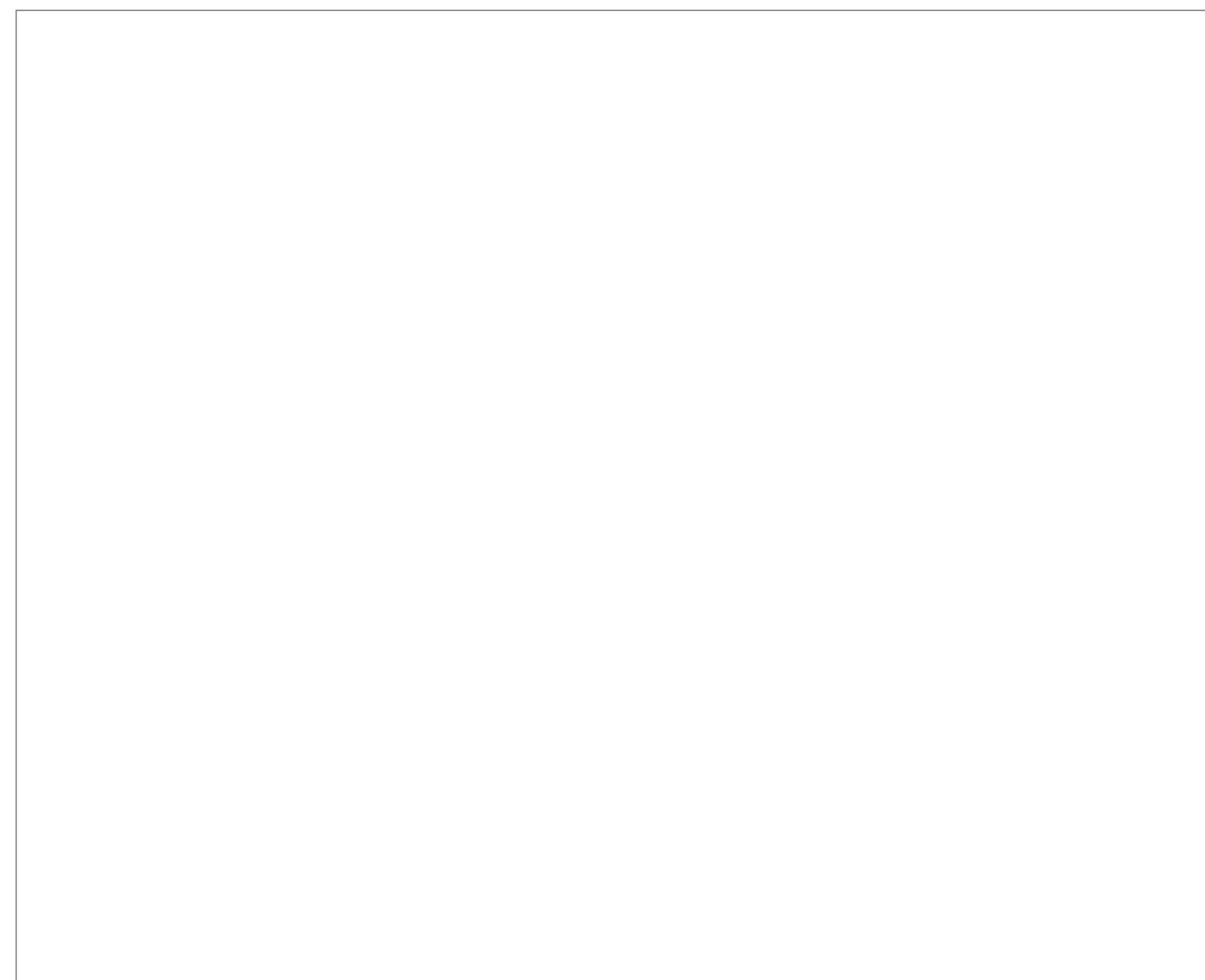

SCHEDA COMPONENTI

- Struttura in multistrato di pioppo.
- Doppia imbottitura anteriore in Touch Foam ignifugo ad alta densità (30Kg/m³).
- Rivestimento in tessuto OXI ignifugo.
- Sistema ad aggancio a parete.
- Altezze diverse a richiesta in base all'altezza dei pannelli.
- Numero 4 pannelli di altezza 45 cm cad..
- Predisposta nella parte posteriore per attacco luce led.
- Certificata con componenti ignifughi.
- Rifinitura posteriore in TNT nero ignifugo.

TESSUTO MODELLO CALIENTE

Il Tessuto Caliente è ignifugo e omologato in Classe 1IM, composizione 52% polipropilene, 48% poliestere/Flame retardant da 310gr/ml, lavabile a 40°C.

Colore cartella cod. 602.

Questa testiera può essere realizzata anche con tessuto Ignifugo del cliente.

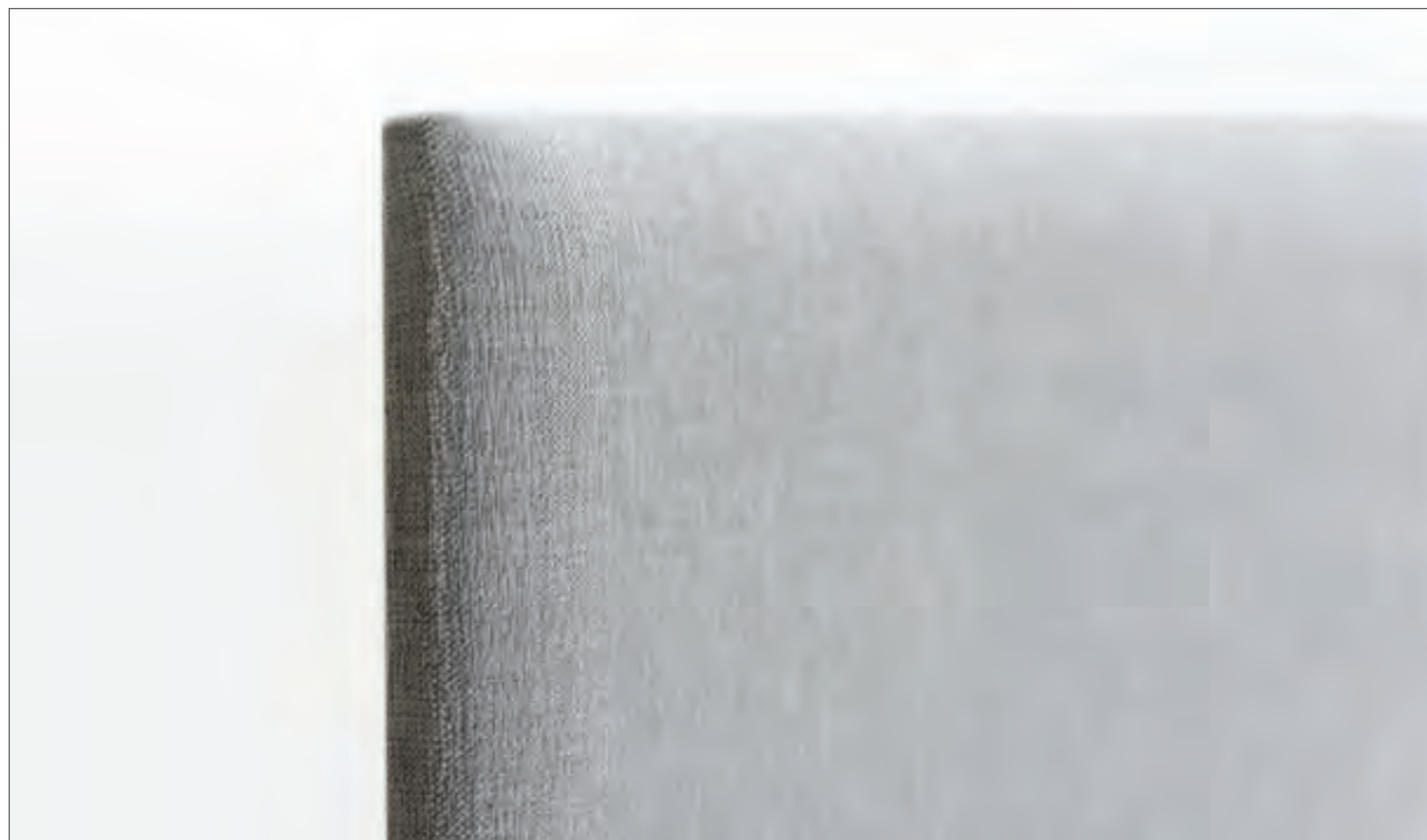

Dettaglio bordo interno predisposto per attacco luce led



Dettaglio luce led montata

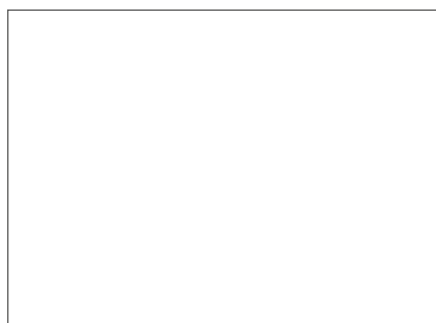

Disponibile con attacco a parete o attacco a sommier



ALTEZZA TESTATA 120 cm
SPESSORE TESTATA 7 cm

CERTIFICATO
CON COMPONENTI
IGNIFUGHI
"CLASSE 1IM"



WALL

Testiera modello WALL con lavorazione a pannelli in stile moderno. Il rivestimento con lavorazione artigianale fisso è in tessuto ignifugo. La struttura è interamente in multistrato di pioppo, leggera e resistente. Doppia imbottitura anteriore di 2,5 cm in Touch Foam ad alta densità. La testiera WALL è predisposta nella parte posteriore all'inserimento della luce led e all'attacco a muro tramite 2 binari contrapposti di facile utilizzo.

G.d.P. Garantito da PermafleX.



SCHEDA COMPONENTI

- Struttura in multistrato di pioppo.
- Doppia imbottitura anteriore in Touch Foam ignifugo ad alta densità (30Kg/m³).
- Rivestimento in tessuto CALIENTE ignifugo.
- Sistema ad aggancio a parete.
- Altezze diverse a richiesta in base all'altezza dei pannelli.
- Numero 10 pannelli di altezza 30 cm.
- Predisposta nella parte posteriore per attacco luce led.
- Certificata con componenti ignifughi.
- Rifinitura posteriore in TNT nero ignifugo.

TESSUTO MODELLO COSMOPOLITAN

Il Tessuto Cosmopolitan è ignifugo e omologato in Classe 1IM, composizione 100% PL/Flame retardant da 660gr/ml, lavabile a 40°C.

Colore cartella cod. 10.

Questa testiera può essere realizzata anche con tessuto Ignifugo del cliente.

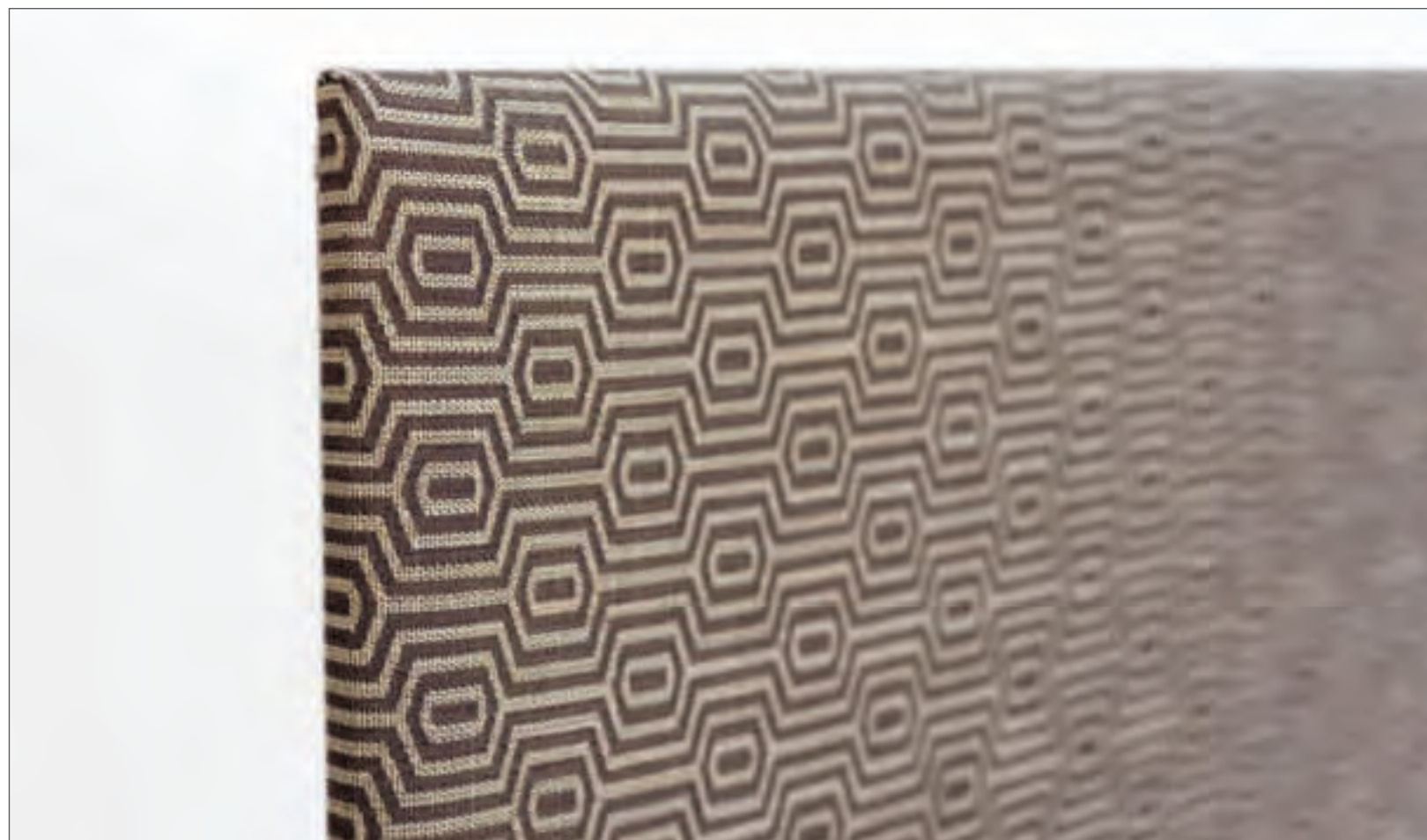

Dettaglio bordo interno predisposto per attacco luce led

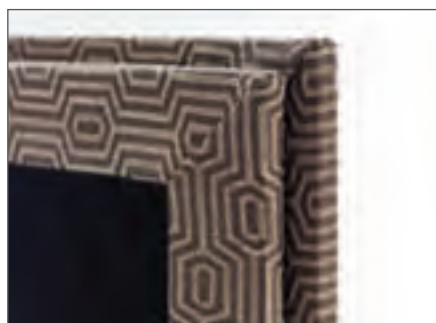

Dettaglio luce led montata



Disponibile con attacco a parete



ALTEZZA TESTATA 90 cm
SPESSORE TESTATA 7 cm

CERTIFICATO
CON COMPONENTI
IGNIFUGHI
"CLASSE 1IM"



FLY

Testiera modello FLY con lavorazione a pannelli in stile moderno. Il rivestimento con lavorazione artigianale fisso è in tessuto ignifugo. La struttura è interamente in multistrato di pioppo, leggera e resistente. Doppia imbottitura anteriore di 2,5 cm in Touch Foam ad alta densità. La testiera FLY è predisposta nella parte posteriore all'inserimento della luce led e all'attacco a muro tramite 2 binari contrapposti di facile utilizzo.

G.d.P. Garantito da Permaflox.



SCHEDA COMPONENTI

- Struttura in multistrato di pioppo.
- Doppia imbottitura anteriore in Touch Foam ignifugo ad alta densità (30Kg/m³).
- Rivestimento in tessuto COSMOPOLITAN ignifugo.
- Sistema ad aggancio a parete.
- Altezze diverse a richiesta in base all'altezza dei pannelli.
- Numero 4 pannelli di altezza 45 cm.
- Predisposta nella parte posteriore per attacco luce led.
- Certificata con componenti ignifughi.
- Rifinitura posteriore in TNT nero ignifugo.

TESSUTO MODELLO AIDA

Il Tessuto Aida è ignifugo e omologato in Classe 1IM, composizione 100%PL/Flame retardant da 660 gr/ml, lavabile a 40°C.

Colore cartella cod. 100.

Questa testiera puà essere realizzata anche con tessuto Ignifugo del cliente.



Dettaglio bordo interno predisposto per attacco luce led



Dettaglio luce led montata



Disponibile con attacco a parete



ALTEZZA TESTATA 120 cm
SPESSORE TESTATA 7 cm

CERTIFICATO
CON COMPONENTI
IGNIFUGHI
"CLASSE 1IM"



NET

Testiera modello NET con lavorazione a pannelli in stile moderno. Il rivestimento con lavorazione artigianale fisso è in tessuto ignifugo. La struttura è interamente in multistrato di pioppo, leggera e resistente. Doppia imbottitura anteriore di 2,5 cm in Touch Foam ad alta densità. La testiera NET è predisposta nella parte posteriore all'inserimento della luce led e all'attacco a muro tramite 2 binari contrapposti di facile utilizzo.

G.d.P. Garantito da PermafleX.

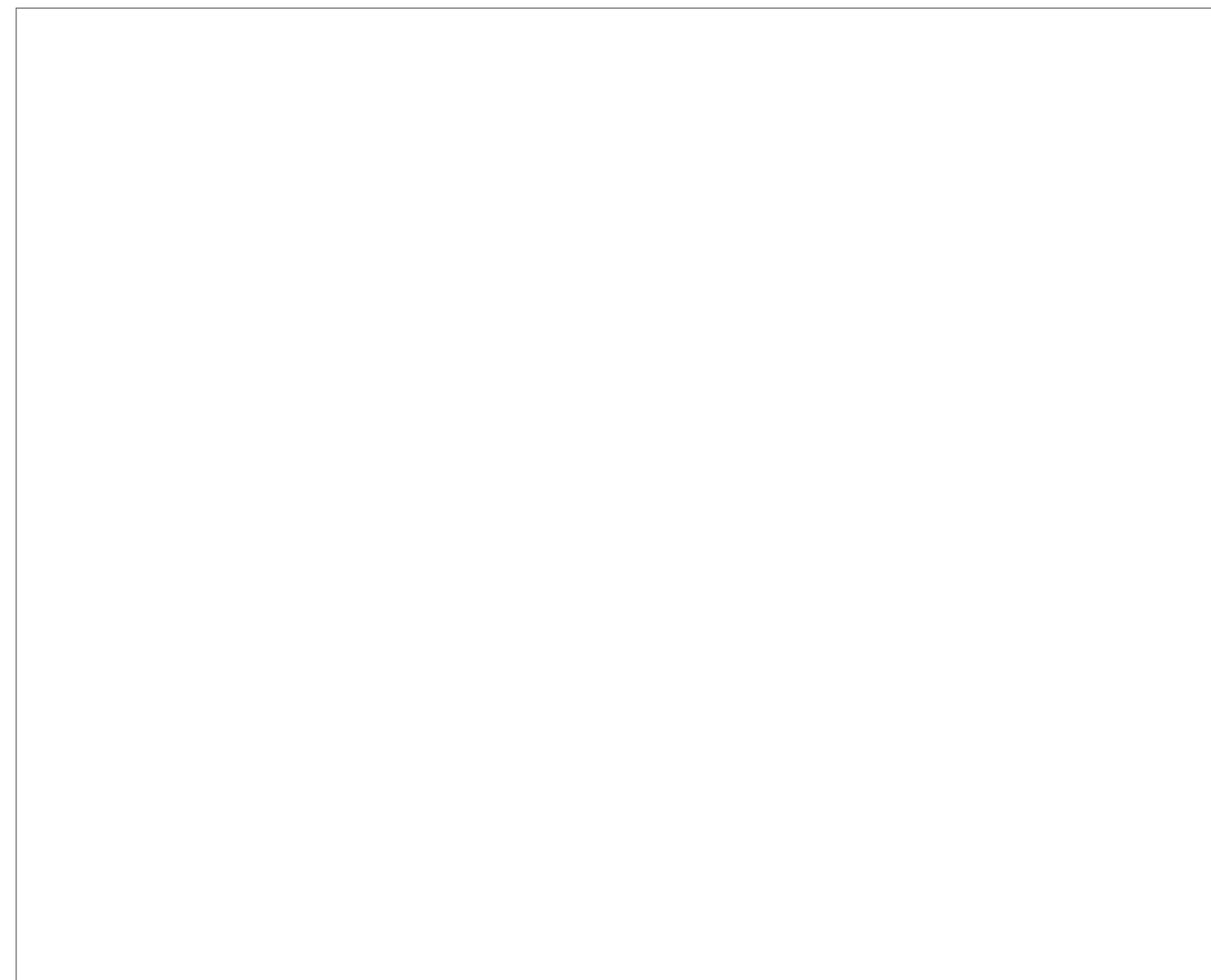

SCHEDA COMPONENTI

- Struttura in multistrato di pioppo.
- Doppia imbottitura anteriore in Touch Foam ignifugo ad alta densità (30Kg/m³).
- Rivestimento in tessuto AIDA ignifugo.
- Sistema ad aggancio a parete.
- Altezze diverse a richiesta in base all'altezza dei pannelli.
- Numero 6 pannelli di altezza 30 cm.
- Predisposta nella parte posteriore per attacco luce led.
- Certificata con componenti ignifughi.
- Rifinitura posteriore in TNT nero ignifugo.

TESSUTO MODELLO WOOL

Il Tessuto Wool è ignifugo e omologato in Classe 1IM, composizione 100%PL/Flame retardant da 940 gr/ml, lavabile a 40°C.

Colore cartella cod. 003.

Questa testiera può essere realizzata anche con tessuto Ignifugo del cliente.

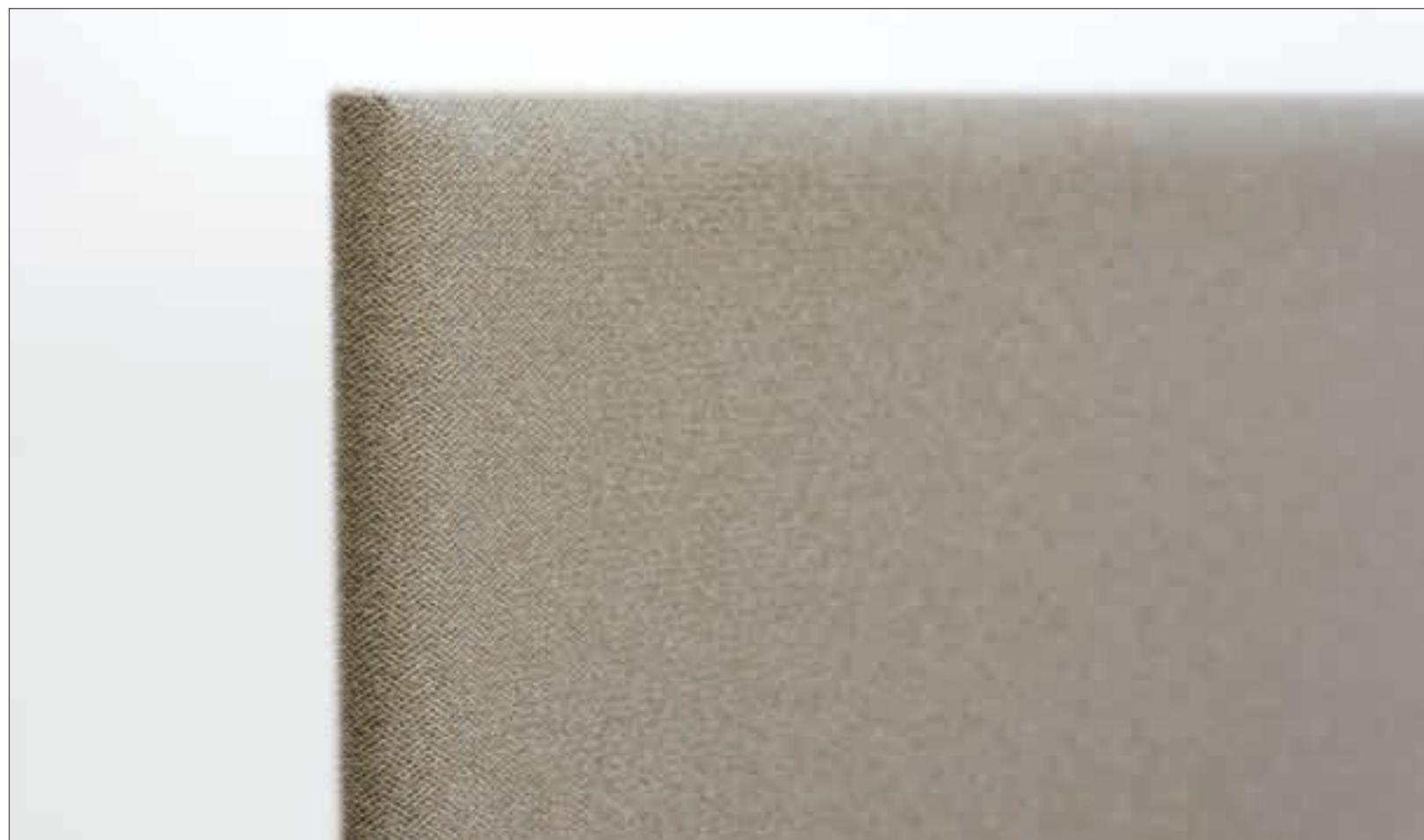

Dettaglio bordo interno predisposto per attacco luce led

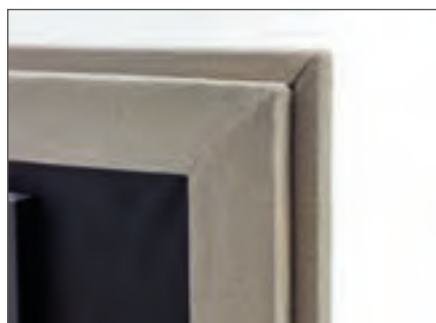

Dettaglio luce led montata

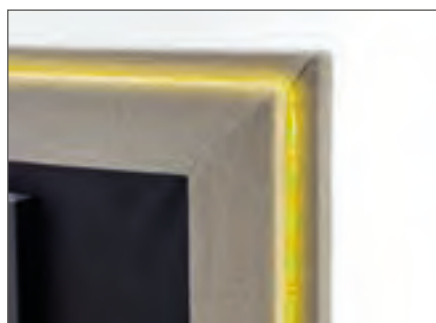

Disponibile con attacco a parete

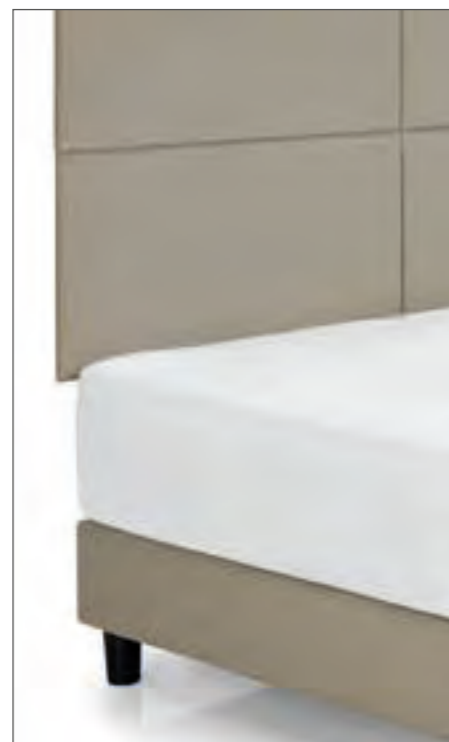

ALTEZZA TESTATA 90 cm
SPESSORE TESTATA 7 cm

CERTIFICATO
CON COMPONENTI
IGNIFUGHI
"CLASSE 1IM"

**FLY**

Testiera modello FLY con lavorazione a pannelli in stile moderno. Il rivestimento con lavorazione artigianale fisso è in tessuto ignifugo. La struttura è interamente in multistrato di pioppo, leggera e resistente. Doppia imbottitura anteriore di 2,5 cm in Touch Foam ad alta densità. La testiera FLY è predisposta nella parte posteriore all'inserimento della luce led e all'attacco a muro tramite 2 binari contrapposti di facile utilizzo.

G.d.P. Garantito da Permaflex.

**SCHEDA COMPONENTI**

- Struttura in multistrato di pioppo.
- Doppia imbottitura anteriore in Touch Foam ignifugo ad alta densità (30Kg/m³).
- Rivestimento in tessuto WOOL ignifugo.
- Sistema ad aggancio a parete.
- Altezze diverse a richiesta in base all'altezza dei pannelli.
- Numero 4 pannelli di altezza 45 cm.
- Predisposta nella parte posteriore per attacco luce led.
- Certificata con componenti ignifughi.
- Rifinitura posteriore in TNT nero ignifugo.

TESSUTO MODELLO SYNTHETIC-TEX STRUZZO

Il Tessuto Synthetic-tex Struzzo è ignifugo e omologato in Classe 1IM, composizione 100%PL/Flame retardant da 720 gr/ml, lavabile a 40°C.

Colore cartella cod. 118.

Questa testiera puà essere realizzata anche con tessuto Ignifugo del cliente.



Dettaglio bordo interno predisposto per attacco luce led



Dettaglio luce led montata



Disponibile con attacco a parete

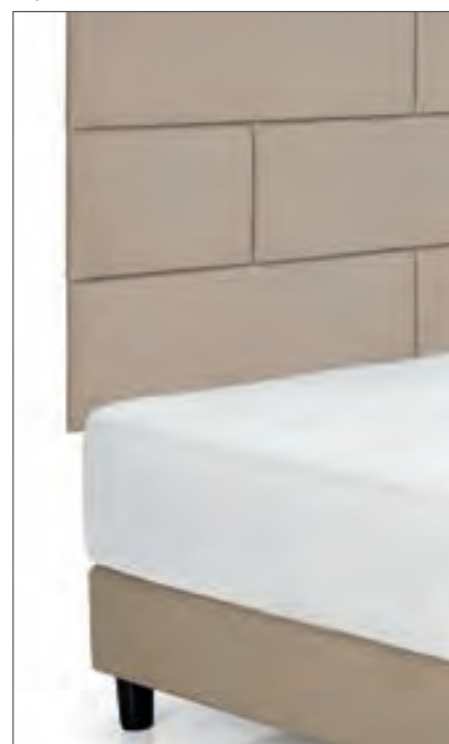

ALTEZZA TESTATA 120 cm
SPESSORE TESTATA 7 cm

**CERTIFICATO
CON COMPONENTI
IGNIFUGHI
"CLASSE 1IM"**

WALL

Testiera modello WALL con lavorazione a pannelli in stile moderno. Il rivestimento con lavorazione artigianale fisso è in Synthetic-tex ignifugo. La struttura è interamente in multistrato di pioppo, leggera e resistente. Doppia imbottitura anteriore di 2,5 cm in Touch Foam ad alta densità. La testiera WALL è predisposta nella parte posteriore all'inserimento della luce led e all'attacco a muro tramite 2 binari contrapposti di facile utilizzo.

G.d.P. Garantito da PermafleX.



SCHEDA COMPONENTI

- Struttura in multistrato di pioppo.
- Doppia imbottitura anteriore in Touch Foam ignifugo ad alta densità (30Kg/m³).
- Rivestimento in Synthetic-tex STRUZZO ignifugo.
- Sistema ad aggancio a parete.
- Altezze diverse a richiesta in base all'altezza dei pannelli.
- Numero 10 pannelli di altezza 30 cm cad..
- Predisposta nella parte posteriore per attacco luce led.
- Certificata con componenti ignifughi.
- Rifinitura posteriore in TNT nero ignifugo.

TESSUTO MODELLO SYNTHETIC-TEX GAZEBO PLUS

Il Tessuto Synthetic-tex Gazebo Plus è ignifugo e omologato in Classe 1IM, composizione 88% PVC + Cotone PES /Flame retardant da 650 gr/ml, lavabile a 40°C.

Colore cartella cod. 400.

Questa testiera può essere realizzata anche con tessuto Ignifugo del cliente.

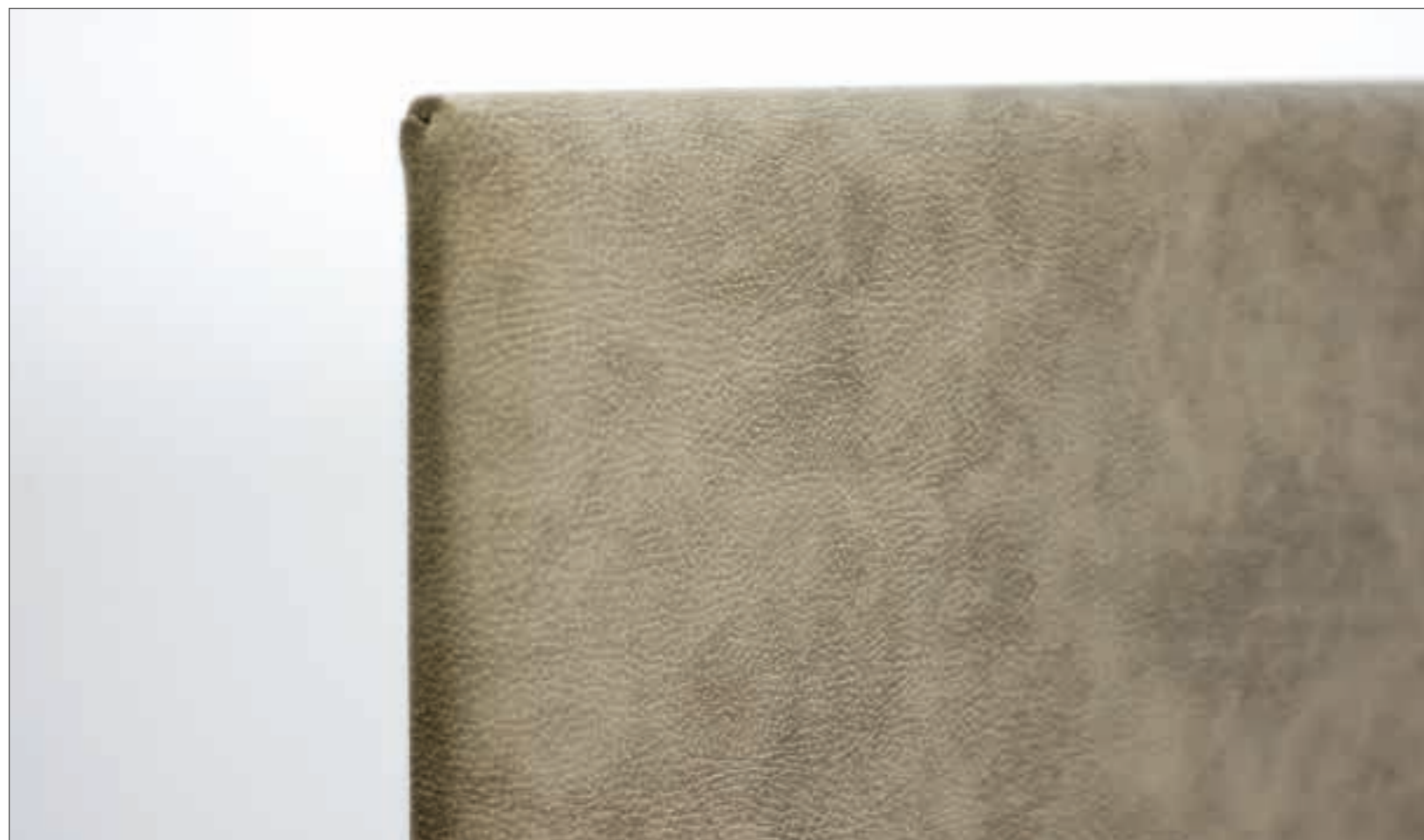

Dettaglio bordo interno predisposto per attacco luce led

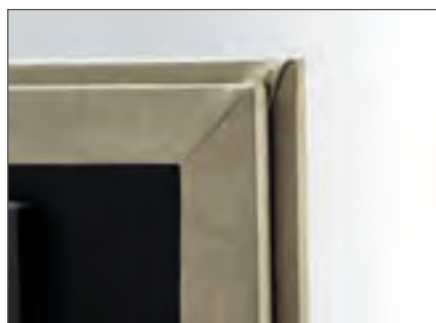

Dettaglio luce led montata

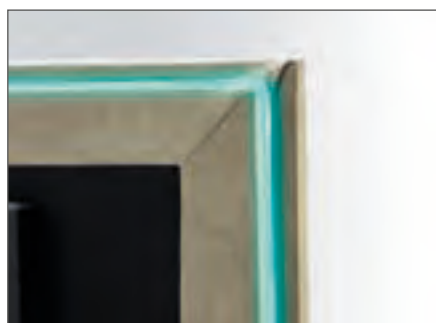

Disponibile con attacco a parete

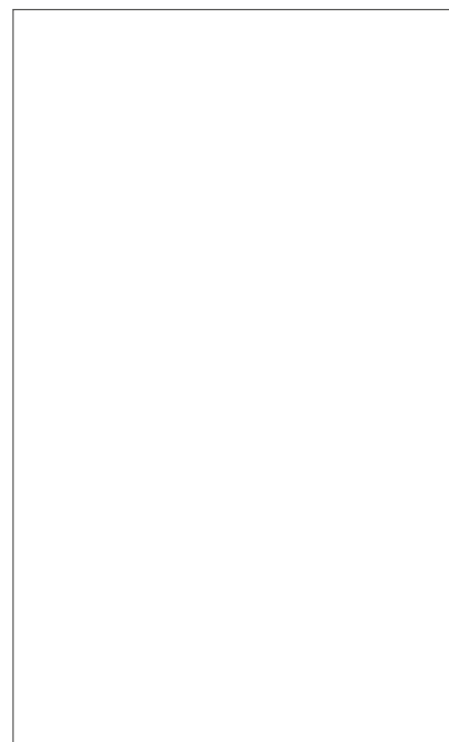

ALTEZZA TESTATA 120 cm
SPESSORE TESTATA 7 cm

CERTIFICATO
CON COMPONENTI
IGNIFUGHI
"CLASSE 1IM"



NET

Testiera modello NET con lavorazione a pannelli in stile moderno. Il rivestimento con lavorazione artigianale fisso è in Synthetic-tex ignifugo. La struttura è interamente in multistrato di pioppo, leggera e resistente. Doppia imbottitura anteriore di 2,5 cm in Touch Foam ad alta densità. La testiera NET è predisposta nella parte posteriore all'inserimento della luce led e all'attacco a muro tramite 2 binari contrapposti di facile utilizzo.

G.d.P. Garantito da Permaflox.

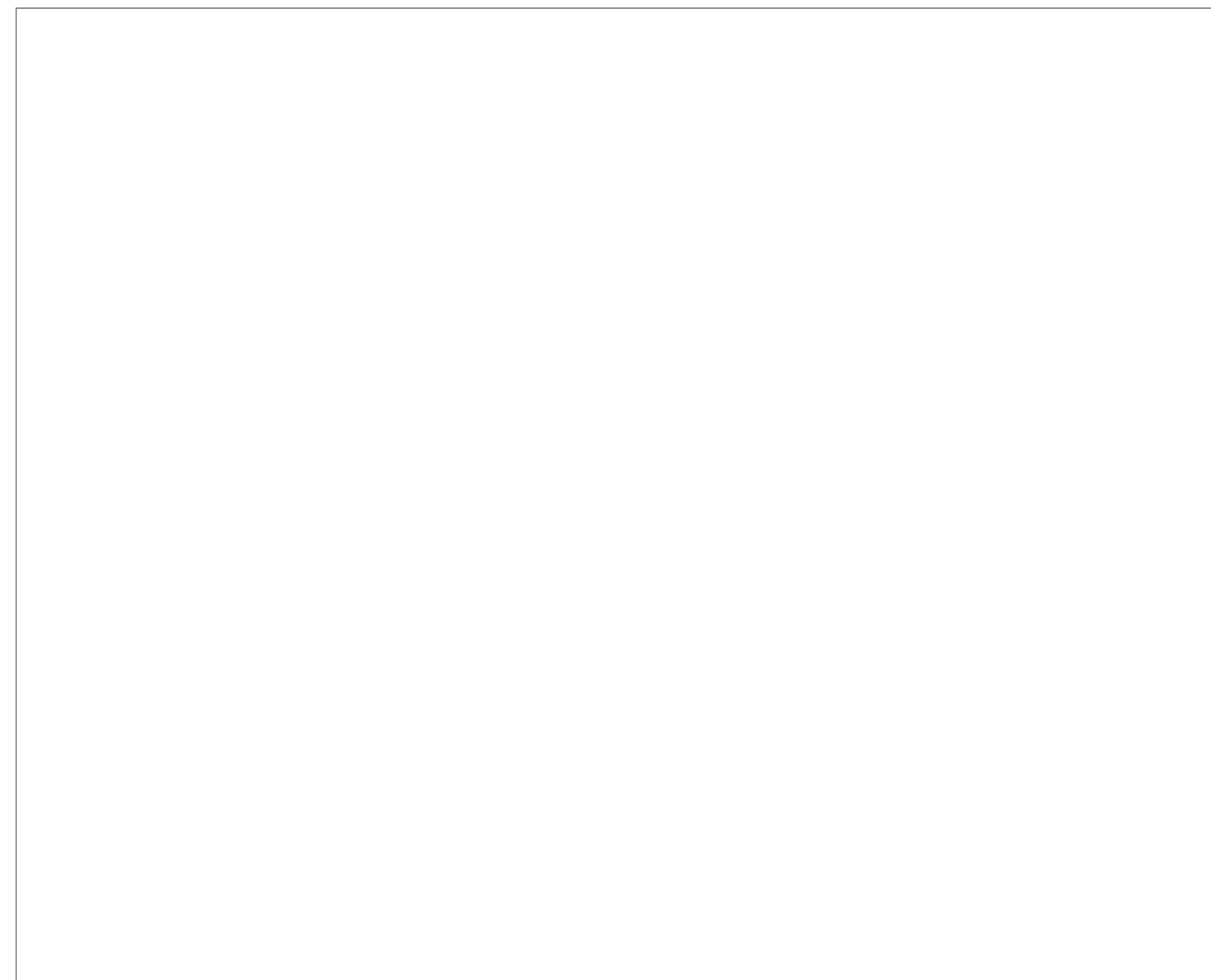

SCHEDA COMPONENTI

- Struttura in multistrato di pioppo.
- Doppia imbottitura anteriore in Touch Foam ignifugo ad alta densità (30Kg/m³).
- Rivestimento in Synthetic-tex GAZEBO PLUS ignifugo.
- Sistema ad aggancio a parete.
- Altezze diverse a richiesta in base all'altezza dei pannelli.
- Numero 6 pannelli di altezza 30 cm cad..
- Predisposta nella parte posteriore per attacco luce led.
- Certificata con componenti ignifughi.
- Rifinitura posteriore in TNT nero ignifugo.

TESSUTO MODELLO SYNTHETIC-TEX COCCO

Il Tessuto Synthetic-tex Cocco è ignifugo e omologato in Classe 1IM, composizione 83%PVC+ Rayon/PES/Flame retardant da 700 gr/ml, lavabile a 40°C.

Colore cartella cod. 3030.

Questa testiera puà essere realizzata anche con tessuto Ignifugo del cliente.



Dettaglio bordo interno predisposto per attacco luce led



Dettaglio luce led montata



Disponibile con attacco a parete



ALTEZZA TESTATA 90 cm
SPESSORE TESTATA 7 cm

CERTIFICATO
CON COMPONENTI
IGNIFUGHI
"CLASSE 1IM"



FLY

Testiera modello FLY con lavorazione a pannelli in stile moderno. Il rivestimento con lavorazione artigianale fisso è in Synthetic-tex ignifugo. La struttura è interamente in multistrato di pioppo, leggera e resistente. Doppia imbottitura anteriore di 2,5 cm in Touch Foam ad alta densità. La testiera FLY è predisposta nella parte posteriore all'inserimento della luce led e all'attacco a muro tramite 2 binari contrapposti di facile utilizzo.

G.d.P. Garantito da Permaflox.



SCHEDA COMPONENTI

- Struttura in multistrato di pioppo.
- Doppia imbottitura anteriore in Touch Foam ignifugo ad alta densità (30Kg/m³).
- Rivestimento in Synthetic-tex COCCO ignifugo.
- Sistema ad aggancio a parete.
- Altezze diverse a richiesta in base all'altezza dei pannelli.
- Numero 4 pannelli di altezza 45 cm cad..
- Predisposta nella parte posteriore per attacco luce led.
- Certificata con componenti ignifughi.
- Rifinitura posteriore in TNT nero ignifugo.

TESSUTO MODELLO CALIENTE

Il Tessuto Caliente è ignifugo e omologato in Classe 1IM, composizione 52% polipropilene 48% poliestere /Flame retardant da 310 gr/ml, lavabile a 40°C.

Colore cartella cod. 602.

Questa testiera puà essere realizzata anche con tessuto Ignifugo del cliente.



Dettaglio bombatura cerchio imbottito

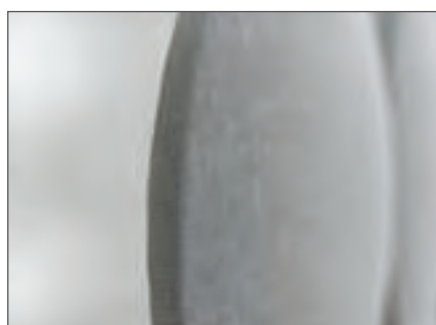

Disponibile con attacco a parete

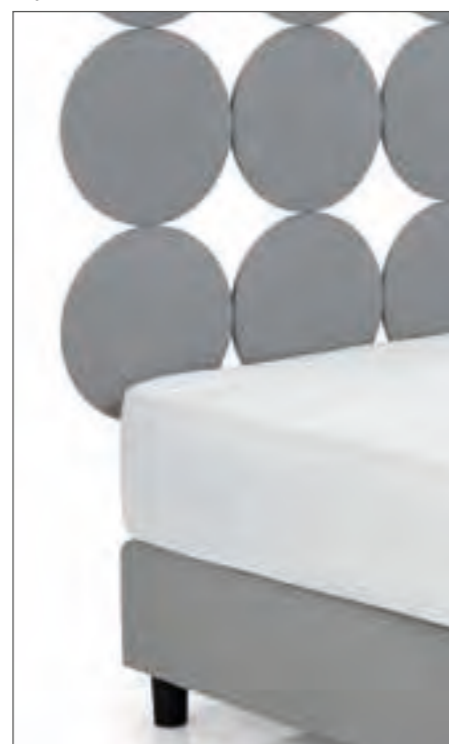

Dettaglio spessore

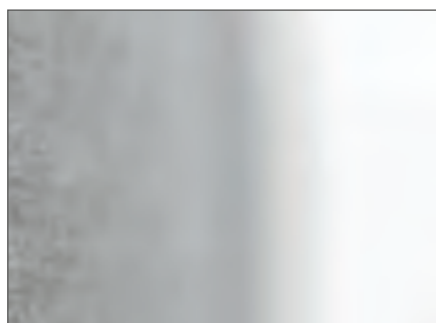

ALTEZZA TESTATA 115 cm c.a.
SPESSORE TESTATA 7 cm

**CERTIFICATO
CON COMPONENTI
IGNIFUGHI
"CLASSE 1IM"**

BALLONS

Testiera modello BALLONS con lavorazione a cerchi in stile contemporaneo e futuristico. Il rivestimento con lavorazione artigianale fisso è in tessuto ignifugo. La struttura è interamente in multistrato di pioppo, leggera e resistente. Doppia imbottitura anteriore di 2,5 cm in Touch Foam ad alta densità. La testiera BALLONS è predisposta nella parte posteriore all'attacco a muro tramite 2 binari contrapposti di facile utilizzo.

G.d.P. Garantito da PermafleX.



SCHEDA COMPONENTI

- Struttura in multistrato di pioppo.
- Doppia imbottitura anteriore in Touch Foam ignifugo ad alta densità (30Kg/m³).
- Rivestimento in tessuto CALIENTE ignifugo.
- Sistema ad aggancio a parete.
- Altezze diverse a richiesta in base al diametro dei cerchi.
- Numero 15 cerchi diametro 38 cm c.a. cad..
- Certificata con componenti ignifughi.
- Rifinitura posteriore in TNT nero ignifugo.

TESSUTO MODELLO COSMO

Il Tessuto Cosmo è ignifugo e omologato in Classe 1IM, composizione 100%PL/Flame retardant da 700 gr/ml, lavabile a 40°C.

Colore cartella cod. 118.

Questa testiera può essere realizzata anche con tessuto Ignifugo del cliente.

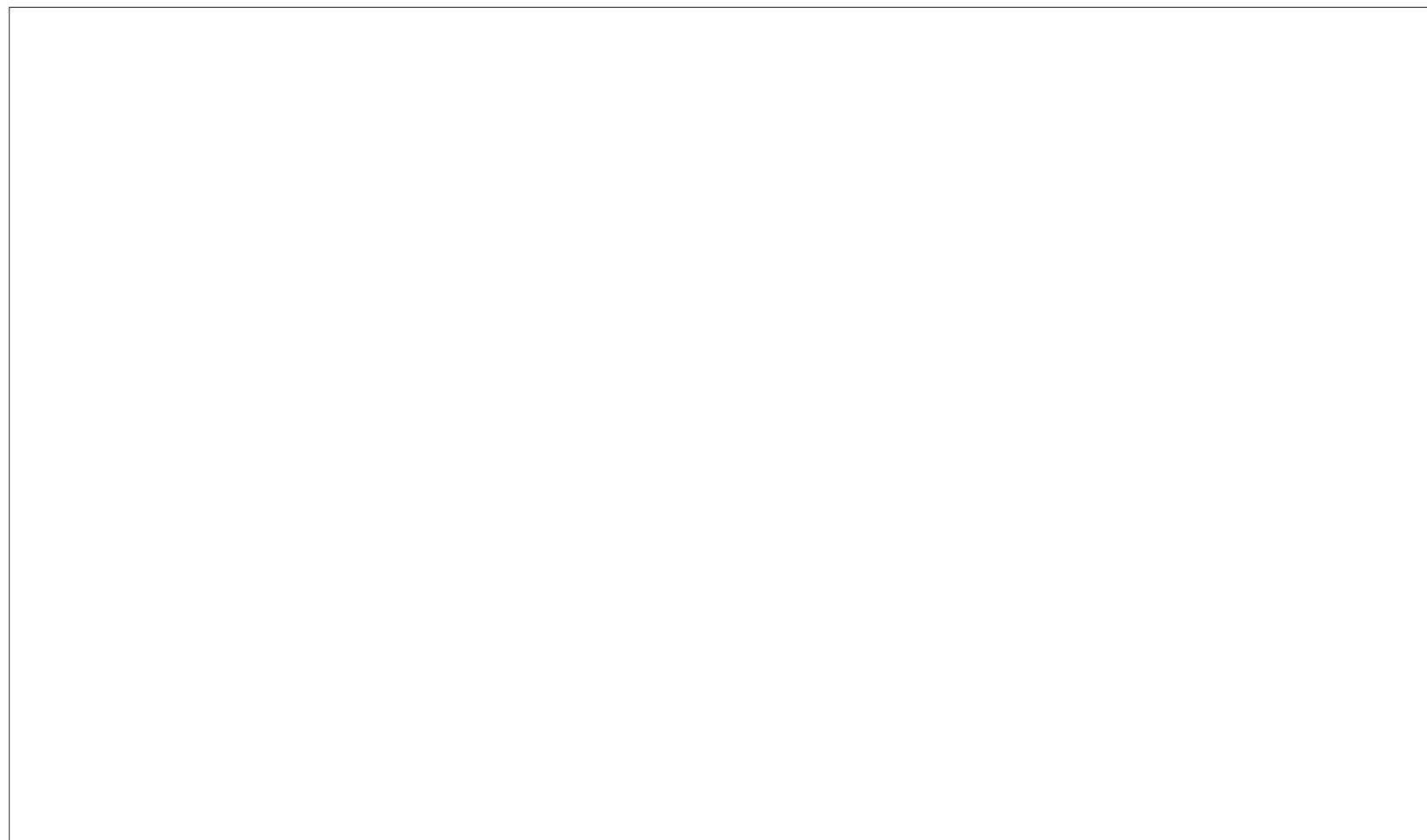

Dettaglio bordo interno predisposto per attacco luce led



Dettaglio luce led montata



Disponibile con attacco a parete

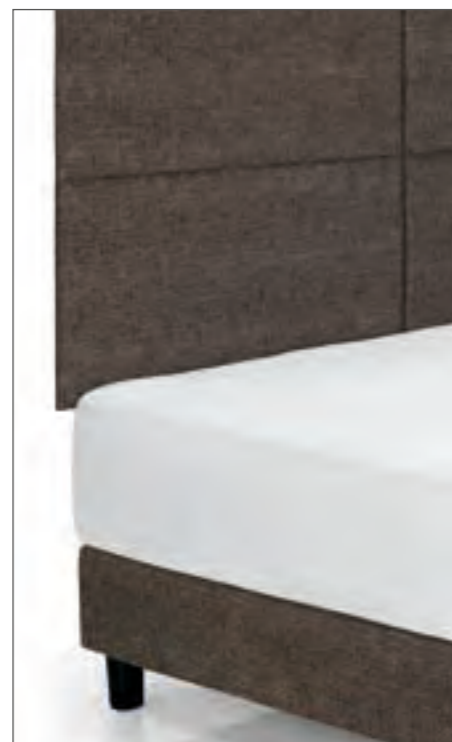

ALTEZZA TESTATA 90 cm
SPESSORE TESTATA 7 cm

CERTIFICATO
CON COMPONENTI
IGNIFUGHI
"CLASSE 1IM"



FLY

Testiera modello FLY con lavorazione a pannelli in stile moderno. Il rivestimento con lavorazione artigianale fisso è in tessuto ignifugo. La struttura è interamente in multistrato di pioppo, leggera e resistente. Doppia imbottitura anteriore di 2,5 cm in Touch Foam ad alta densità. La testiera FLY è predisposta nella parte posteriore all'inserimento della luce led e all'attacco a muro tramite 2 binari contrapposti di facile utilizzo.

G.d.P. Garantito da Permaflox.



SCHEDA COMPONENTI

- Struttura in multistrato di pioppo.
- Imbottitura posteriore in Touch Foam ignifugo ad alta densità (30Kg/m³).
- Rivestimento in tessuto COSMO ignifugo.
- Sistema ad aggancio a parete.
- Altezze diverse a richiesta in base all'altezza dei pannelli.
- Numero 4 pannelli di altezza 45 cm cad..
- Predisposta nella parte posteriore per attacco luce led.
- Certificata con componenti ignifughi.
- Rifinitura posteriore in TNT nero ignifugo.

SQUARE con cornice esterna

Testiera Square rettangolare con cornice rinnova lo stile e l'eleganza Made in Italy, con rivestimento fisso del pannello centrale e cornice perimetrale in synthetic-tex liscia ignifuga. Cornice perimetrale e pannello anteriore con doppia imbottitura di 2,5 cm in Touch Foam ad alta densità e imbottitura posteriore di 1 cm in Touch Foam ad alta densità. Struttura in materiale composito con doppio rinforzo nella parte inferiore. Disponibile con cornice a filo sommier.

G.d.P. Garantito da PermafleX.

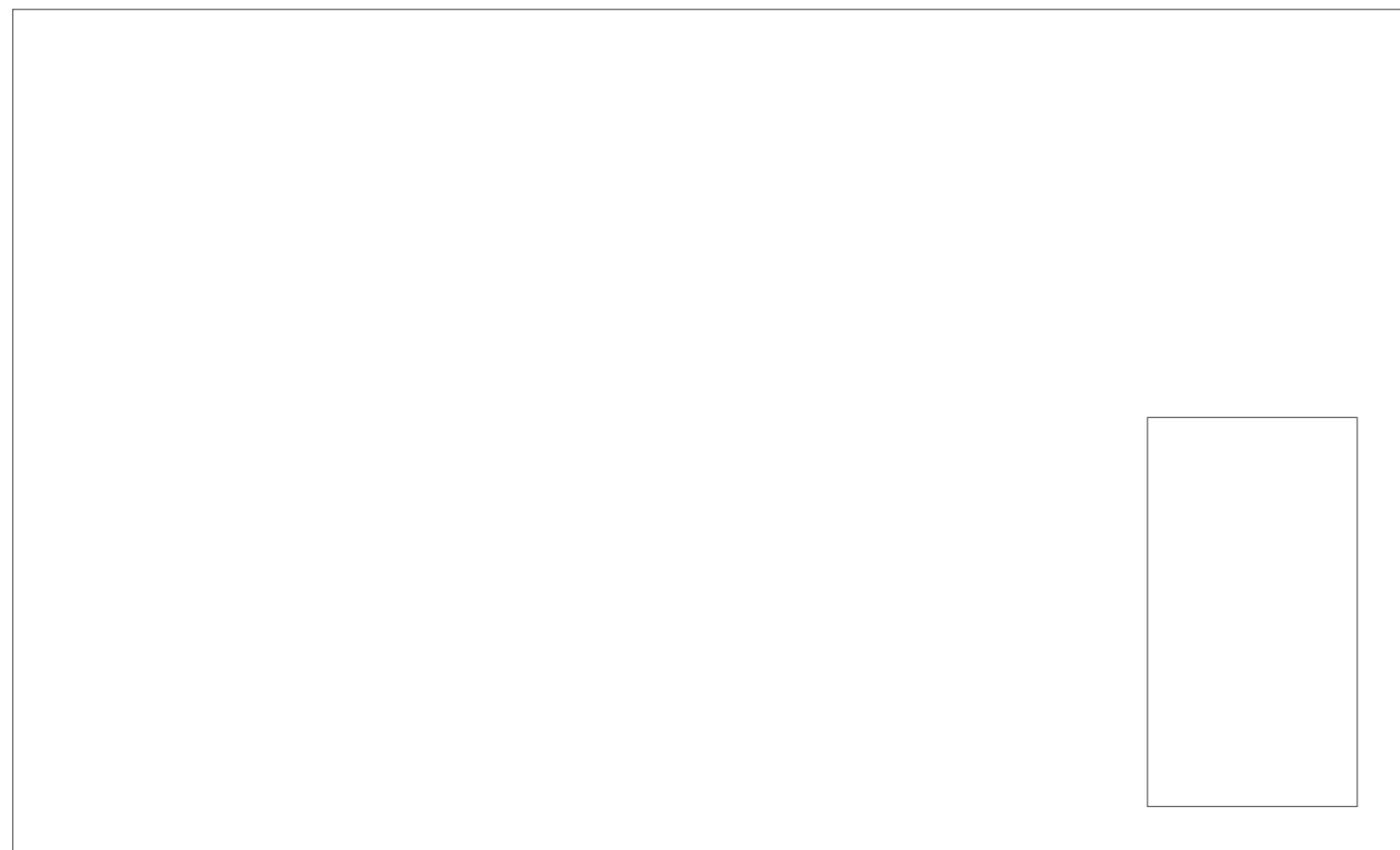

Dettaglio cucitura monoago, angolo cornice

OMOLOGATO IN "CLASSE 1IM"

ALTEZZA TESTATA 100 cm
LARGHEZZA CORNICE 16 cm
SPESSORE TESTATA 8 cm

SCHEDA COMPONENTI

- Struttura in materiale composito con base a spessore maggiorato.
- Imbottitura posteriore in Touch Foam ignifugo ad alta densità (30Kg/m³).
- Doppia imbottitura anteriore in Touch Foam ignifugo ad alta densità (30Kg/m³).
- Sistema ad aggancio a baionetta per sommier.
- Rivestimento cornice perimetrale in synthetic-tex liscia ignifuga.
- Disponibile sistema di aggancio scorrevole a parete.
- Altezze diverse a richiesta.
- Omologata in Classe 1IM se agganciata al sommier.

SQUARE con cornice esterna

Testiera Square rettangolare con cornice rinnova lo stile e l'eleganza Made in Italy, con rivestimento fisso del pannello centrale in synthetic-tex trapuntata e cornice perimetrale in synthetic-tex liscia ignifuga. Cornice perimetrale e pannello anteriore con doppia imbottitura di 2,5 cm in Touch Foam ad alta densità e imbottitura posteriore di 1 cm in Touch Foam ad alta densità. Struttura in materiale composito con doppio rinforzo nella parte inferiore. Disponibile con cornice a filo sommier.

G.d.P. Garantito da PermafleX.

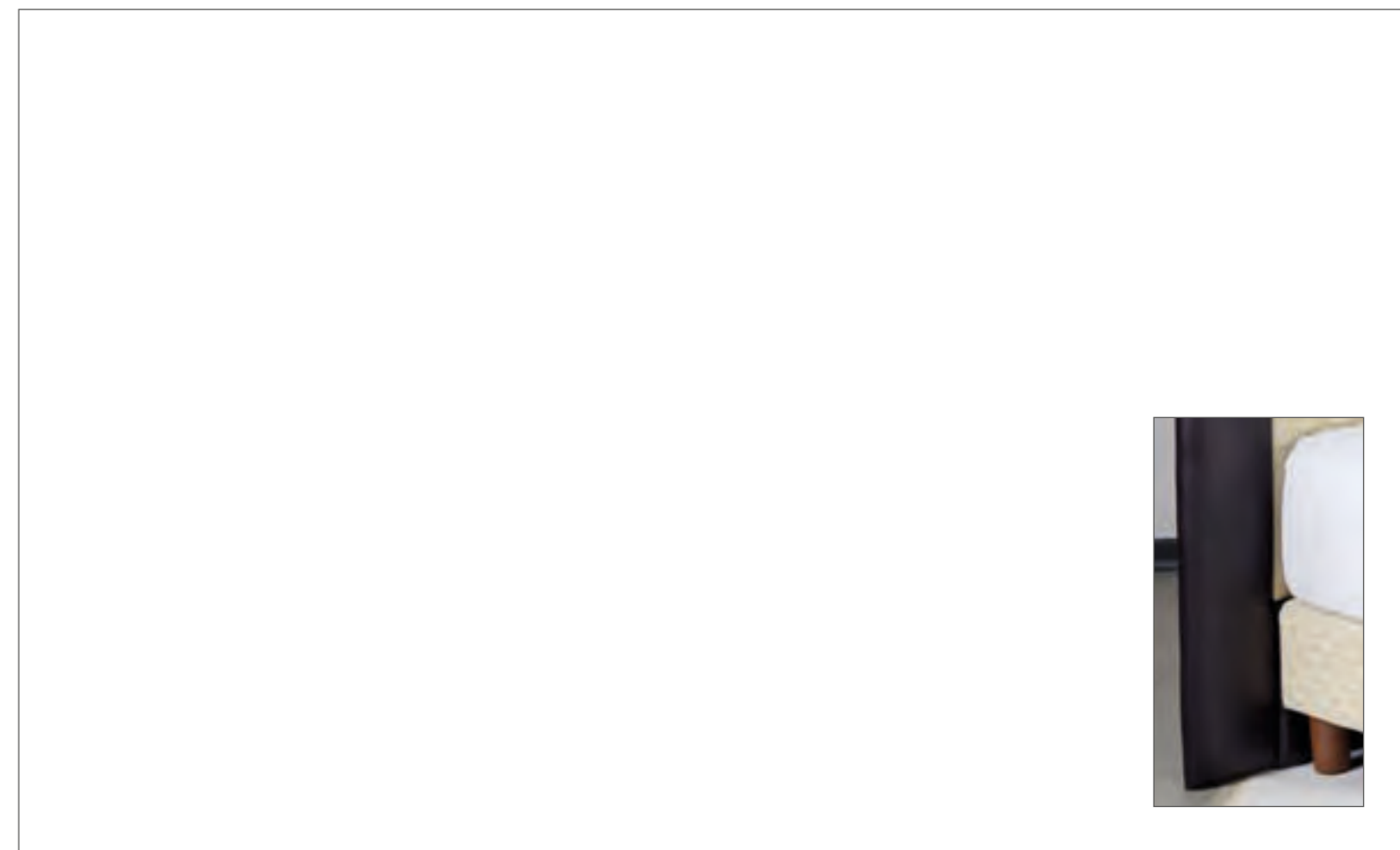

Dettaglio cucitura monoago, angolo cornice

OMOLOGATO IN "CLASSE 1IM"

ALTEZZA TESTATA 100 cm
LARGHEZZA CORNICE 16 cm
SPESSORE TESTATA 8 cm

SCHEDA COMPONENTI

- Struttura in materiale composito con base a spessore maggiorato.
- Imbottitura posteriore in Touch Foam ignifugo ad alta densità (30Kg/m³).
- Doppia imbottitura anteriore in Touch Foam ignifugo ad alta densità (30Kg/m³).
- Sistema ad aggancio a baionetta per sommier.
- Rivestimento pannello centrale in synthetic-tex trapuntata ignifuga.
- Rivestimento cornice perimetrale in synthetic-tex liscia ignifuga.
- Disponibile sistema di aggancio scorrevole a parete.
- Altezze diverse a richiesta.
- Omologata in Classe 1IM se agganciata al sommier.

COMPASS con cornice esterna

Testiera Compass con cornice rinnova lo stile e l'eleganza Made in Italy, con rivestimento fisso del pannello centrale e cornice perimetrale in synthetic-tex liscia ignifuga. Cornice perimetrale e pannello anteriore con doppia imbottitura di 2,5 cm in Touch Foam ad alta densità e imbottitura posteriore di 1 cm in Touch Foam ad alta densità. Struttura in materiale composito con doppio rinforzo nella parte inferiore. Disponibile con cornice a filo sommier.

G.d.P. Garantito da PermafleX.

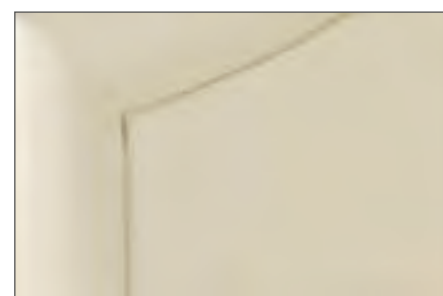

Dettaglio cucitura monoago, angolo cornice

OMOLOGATO IN "CLASSE 1IM"



ALTEZZA TESTATA 100 cm
LARGHEZZA CORNICE 16 cm
SPESSORE TESTATA 8 cm

SCHEDA COMPONENTI

- Struttura in materiale composito con base a spessore maggiorato.
- Imbottitura posteriore in Touch Foam ignifugo ad alta densità (30Kg/m³).
- Doppia imbottitura anteriore in Touch Foam ignifugo ad alta densità (30Kg/m³).
- Sistema ad aggancio a baionetta per sommier.
- Rivestimento pannello centrale in synthetic-tex liscia ignifuga.
- Rivestimento cornice perimetrale in synthetic-tex liscia ignifuga.
- Disponibile sistema di aggancio scorrevole a parete.
- Altezze diverse a richiesta.
- Omologata in Classe 1IM se agganciata al sommier.

COMPASS con cornice esterna

Testiera Compass con cornice rinnova lo stile e l'eleganza Made in Italy, con rivestimento fisso del pannello centrale in synthetic-tex trapuntata e cornice perimetrale in synthetic-tex liscia ignifuga. Cornice perimetrale e pannello anteriore con doppia imbottitura di 2,5 cm in Touch Foam ad alta densità e imbottitura posteriore di 1 cm in Touch Foam ad alta densità. Struttura in materiale composito con doppio rinforzo nella parte inferiore. Disponibile con cornice a filo sommier.

G.d.P. Garantito da PermafleX.

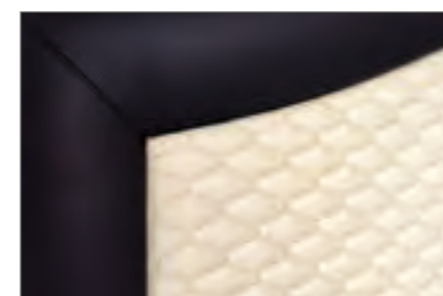

Dettaglio cucitura monoago, angolo cornice

OMOLOGATO IN "CLASSE 1IM"



ALTEZZA TESTATA 100 cm
LARGHEZZA CORNICE 16 cm
SPESSORE TESTATA 8 cm

SCHEDA COMPONENTI

- Struttura in materiale composito con base a spessore maggiorato.
- Imbottitura posteriore in Touch Foam ignifugo ad alta densità (30Kg/m³).
- Doppia imbottitura anteriore in Touch Foam ignifugo ad alta densità (30Kg/m³).
- Sistema ad aggancio a baionetta per sommier.
- Rivestimento pannello centrale in synthetic-tex trapuntata ignifuga.
- Rivestimento cornice perimetrale in synthetic-tex liscia ignifuga.
- Disponibile sistema di aggancio scorrevole a parete.
- Altezze diverse a richiesta.
- Omologata in Classe 1IM se agganciata al sommier.

BOHEME ROMBI

Testiera Boheme con trapuntatura a rombi con bottoni è un prodotto interamente artigianale con spessore dell'imbottitura maggiorata per esaltare e impreziosire la finitura, l'impuntura e l'estetica. Lo stile bohèmien è rivisitato in chiave moderna e di design per soddisfare in modo affascinante e funzionale tutte le esigenze di arredo. Questa testiera è stata studiata e progettata appositamente per uso Alberghiero perché ha come particolarità la versatilità, essendo completamente sfoderabile. Quindi tutto il rivestimento completo di imbottitura può essere rinnovato a piacere, con un semplice gesto si sfodera e si può cambiare il rivestimento. **G.d.P.** Garantito da Permaflex.



Dettaglio cucitura monoago, angolo cornice

OMOLOGATO IN "CLASSE 1IM"



ALTEZZA TESTATA 100 cm
SPESSORE TESTATA 10 cm

SCHEDA COMPONENTI

- Struttura in materiale composito con base a spessore maggiorato.
- Imbottitura posteriore in Touch Foam ignifugo ad alta densità (30Kg/m³).
- Doppia imbottitura anteriore in Touch Foam ignifugo ad alta densità (30Kg/m³).
- Sistema ad aggancio a baionetta per sommier.
- Rivestimento pannello centrale in synthetic-tex liscia ignifuga.
- Rivestimento sfoderabile in synthetic-tex liscia ignifuga.
- Altezze diverse a richiesta.
- Omologata in Classe 1IM se agganciata al sommier.

BOHEME ARCO

Testiera Boheme, con trapuntatura ad arco, è un prodotto interamente artigianale con spessore dell'imbottitura maggiorata per esaltare e impreziosire la finitura, l'impuntura e l'estetica. Lo stile bohèmien è rivisitato in chiave moderna e di design per soddisfare in modo affascinante e funzionale tutte le esigenze di arredo. Questa testiera è stata studiata e progettata appositamente per uso Alberghiero perché ha come particolarità la versatilità, essendo completamente sfoderabile. Quindi tutto il rivestimento completo di imbottitura può essere rinnovato a piacere, con un semplice gesto si sfodera e si può cambiare il rivestimento. **G.d.P.** Garantito da Permaflex.



Dettaglio cucitura monoago, angolo cornice

OMOLOGATO IN "CLASSE 1IM"



ALTEZZA TESTATA 100 cm
SPESSORE TESTATA 10 cm

SCHEDA COMPONENTI

- Struttura in materiale composito con base a spessore maggiorato.
- Imbottitura posteriore in Touch Foam ignifugo ad alta densità (30Kg/m³).
- Doppia imbottitura anteriore in Touch Foam ignifugo ad alta densità (30Kg/m³).
- Sistema ad aggancio a baionetta per sommier.
- Rivestimento pannello centrale in synthetic-tex trapuntata ignifuga.
- Rivestimento sfoderabile in synthetic-tex liscia ignifuga.
- Altezze diverse a richiesta.
- Omologata in Classe 1IM se agganciata al sommier.

CAPITONNÈ BOTTON

Testiera Capitonè Botton rettangolare a lavorazione artigianale. Il rivestimento fisso in synthetic-tex liscia ignifuga, la lavorazione con motivo a quadri singolarmente tagliati e cuciti e l'inserimento dei bottoni creano un design classico e intramontabile. Struttura in materiale composito con doppio rinforzo nella parte inferiore, doppia imbottitura di 2,5 cm in Touch Foam ad alta densità e imbottitura posteriore di 1 cm in Touch Foam ad alta densità.

G.d.P. Garantito da PermafleX.



Dettaglio bordo con lavorazione a fascetta perimetrale

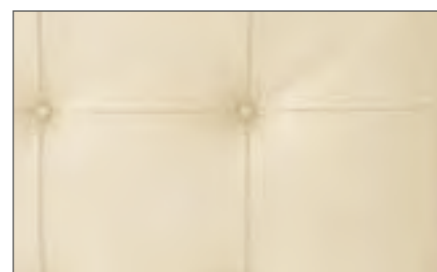

Dettaglio lavorazione a quadri, taglia e cuciti con bottone centrale

OMOLOGATO IN "CLASSE 1IM"



ALTEZZA TESTATA 100 cm
SPESSORE TESTATA 7 cm

CAPITONNÈ

Testiera Capitonè rettangolare, la rivisitazione in chiave moderna dello stile classico e intramontabile del Made in Italy artigianale. Il rivestimento fisso in synthetic-tex liscia ignifuga, la lavorazione con motivo a quadri singolarmente tagliati e cuciti e il bordo con lavorazione a fascetta, creano i dettagli che impreziosiscono questa testiera. Struttura in materiale composito con doppio rinforzo nella parte inferiore, doppia imbottitura di 2,5 cm in Touch Foam ad alta densità e imbottitura posteriore di 1 cm in Touch Foam ad alta densità. **G.d.P.** Garantito da PermafleX.



Dettaglio bordo con lavorazione a fascetta perimetrale



Dettaglio lavorazione a quadri, taglia e cuciti con impuntatura centrale

OMOLOGATO IN "CLASSE 1IM"



ALTEZZA TESTATA 100 cm
SPESSORE TESTATA 7 cm

SCHEDE COMPONENTI

- Struttura in materiale composito con base a spessore maggiorato.
- Imbottitura posteriore in Touch Foam ignifugo ad alta densità (30Kg/m³).
- Doppia imbottitura anteriore in Touch Foam ignifugo ad alta densità (30Kg/m³).
- Rivestimento in synthetic-tex ignifuga.
- Lavorazione a quadri cucita con bottoni decorativi.
- Bordo con lavorazione a fascetta.
- Sistema ad aggancio a baionetta per sommier.
- Disponibile sistema di aggancio scorrevole a parete.
- Altezze diverse a richiesta.
- Omologata in Classe 1IM se agganciata al sommier.

SCHEDE COMPONENTI

- Struttura in materiale composito con base a spessore maggiorato.
- Imbottitura posteriore in Touch Foam ignifugo ad alta densità (30Kg/m³).
- Doppia imbottitura anteriore in Touch Foam ignifugo ad alta densità (30Kg/m³).
- Rivestimento in synthetic-tex ignifuga.
- Lavorazione a quadri cucita con impuntatura decorativa.
- Bordo con lavorazione a fascetta.
- Sistema ad aggancio a baionetta per sommier.
- Disponibile sistema di aggancio scorrevole a parete.
- Altezze diverse a richiesta.
- Omologata in Classe 1IM se agganciata al sommier.

LINE

Testiera Line rettangolare, esempio moderno del Made in Italy artigianale. Il rivestimento fisso in synthetic-tex liscia ignifuga, la lavorazione con motivi a grandi rettangoli singoli e indipendenti creano i dettagli dalle linee definite e dal design essenziale. Struttura in materiale composito con doppio rinforzo nella parte inferiore, doppia imbottitura di 4 cm in Touch Foam ad alta densità nella parte anteriore e pannello posteriore rivestito in tessuto non tessuto.

G.d.P. Garantito da PermafleX.



Dettaglio bordo testiera LINE

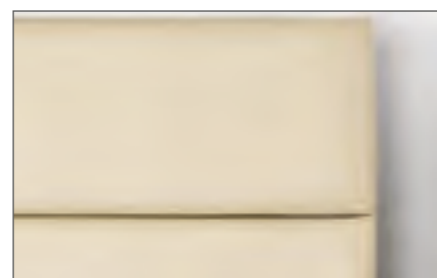

Dettaglio lavorazione a rettangoli indipendenti

ALTEZZA TESTATA 100 CM
ALTEZZA FASCE 25 cm
SPESSORE TESTATA 8 cm

SCHEDA COMPONENTI

- Struttura in materiale composito e multistrato con base a spessore maggiorato.
- Pannello posteriore rivestito in TNT.
- Imbottitura anteriore in Touch Foam ignifugo ad alta densità (30Kg/m³) spessore 4cm.
- Rivestimento in synthetic-tex ignifuga.
- Lavorazione singola a rettangoli inseriti nella struttura portante.
- Disponibile solo con il sistema ad aggancio a parete.
- Certificata con tutti i componenti ignifughi.



SQUARE

Testiera Square rettangolare dalle linee semplici moderne ed essenziali. Rivestimento fisso in tessuto jacquard trapuntato ignifugo. Struttura in materiale composito con doppio rinforzo nella parte inferiore. Doppia imbottitura anteriore di 2,5 cm in Touch Foam ad alta densità e imbottitura posteriore di 1 cm in Touch Foam ad alta densità.

G.d.P. Garantito da PermafleX.



Rivestimento fisso
in tessuto jacquard liscio



Variante testiera Square con rivestimento
fisso in tessuto jacquard trapuntato

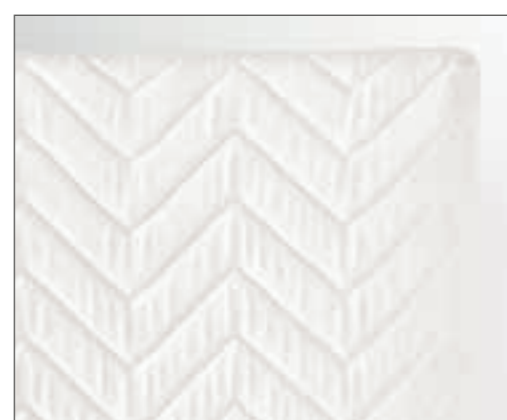

Dettaglio trapuntatura
a spina di pesce

OMOLOGATO
IN "CLASSE 1IM"



ALTEZZA TESTATA 100 cm
SPESSORE TESTATA 6 cm

SQUARE

Testiera Square rettangolare dalle linee semplici moderne ed essenziali. Rivestimento fisso in synthetic-tex trapuntata ignifuga. Struttura in materiale composito con doppio rinforzo nella parte inferiore. Doppia imbottitura anteriore di 2,5 cm in Touch Foam ad alta densità e imbottitura posteriore di 1 cm in Touch Foam ad alta densità.

G.d.P. Garantito da PermafleX.



Variante testiera Square con rivestimento
fisso in synthetic-tex liscia



Variante Testiera Square con rivestimento
fisso in synthetic-tex trapuntata

OMOLOGATO
IN "CLASSE 1IM"



ALTEZZA TESTATA 100 cm
SPESSORE TESTATA 6 cm

SCHEDA COMPONENTI

- Struttura in materiale composito con base a spessore maggiorato.
- Imbottitura posteriore in Touch Foam ignifugo ad alta densità (30Kg/m³).
- Doppia imbottitura anteriore in Touch Foam ignifugo ad alta densità (30Kg/m³).
- Sistema ad aggancio a baionetta per sommier.
- Rivestimento fisso in tessuto jacquard liscio / trapuntato ignifugo.
- Disponibile sistema di aggancio scorrevole a parete.
- Altezze diverse a richiesta.
- Omologata in Classe 1IM se agganciata al sommier.

SCHEDA COMPONENTI

- Struttura in materiale composito con base a spessore maggiorato.
- Imbottitura posteriore in Touch Foam ignifugo ad alta densità (30Kg/m³).
- Doppia imbottitura anteriore in Touch Foam ignifugo ad alta densità (30Kg/m³).
- Sistema ad aggancio a baionetta per sommier.
- Rivestimento fisso in synthetic-tex liscia / trapuntata ignifuga.
- Disponibile sistema di aggancio scorrevole a parete.
- Altezze diverse a richiesta.
- Omologata in Classe 1IM se agganciata al sommier.

ROUND

Testiera Round curvata dalle linee sinuose e morbide. Rivestimento fisso in tessuto jacquard trapuntato ignifugo. Struttura in materiale composito con doppio rinforzo nella parte inferiore. Doppia imbottitura anteriore di 2,5 cm in Touch Foam ad alta densità e imbottitura posteriore di 1 cm in Touch Foam ad alta densità.

G.d.P. Garantito da PermafleX.



Rivestimento fisso
in tessuto jacquard liscio



Variante Testiera Round con rivestimento
fisso in tessuto jacquard trapuntato



Dettaglio trapuntatura
a spina di pesce

OMOLOGATO
IN "CLASSE 1IM" 

ALTEZZA TESTATA 100 cm
SPESSORE TESTATA 6 cm

ROUND

Testiera Round curvata dalle linee sinuose e morbide. Rivestimento fisso in synthetic-tex trapuntata ignifuga. Struttura in materiale composito con doppio rinforzo nella parte inferiore. Doppia imbottitura anteriore di 2,5 cm in Touch Foam ad alta densità e imbottitura posteriore di 1 cm in Touch Foam ad alta densità.

G.d.P. Garantito da PermafleX.



Variante testiera Round con rivestimento
fisso in synthetic-tex liscia



Variante Testiera Round con rivestimento
fisso in synthetic-tex trapuntata

OMOLOGATO
IN "CLASSE 1IM" 

ALTEZZA TESTATA 100 cm
SPESSORE TESTATA 6 cm

SCHEDA COMPONENTI

- Struttura in materiale composito con base a spessore maggiorato.
- Imbottitura posteriore in Touch Foam ignifugo ad alta densità (30Kg/m³).
- Doppia imbottitura anteriore in Touch Foam ignifugo ad alta densità (30Kg/m³).
- Sistema ad aggancio a baionetta per sommier.
- Rivestimento fisso in tessuto jacquard liscio/trapuntato ignifugo.
- Disponibile sistema di aggancio scorrevole a parete.
- Altezze diverse a richiesta.
- Omologata in Classe 1IM se agganciata al sommier.

SCHEDA COMPONENTI

- Struttura in materiale composito con base a spessore maggiorato.
- Imbottitura posteriore in Touch Foam ignifugo ad alta densità (30Kg/m³).
- Doppia imbottitura anteriore in Touch Foam ignifugo ad alta densità (30Kg/m³).
- Sistema ad aggancio a baionetta per sommier.
- Rivestimento fisso in synthetic-tex liscia / trapuntata ignifuga.
- Disponibile sistema di aggancio scorrevole a parete.
- Altezze diverse a richiesta.
- Omologata in Classe 1IM se agganciata al sommier.

COMPASS

Testiera Compass ad arco dalle linee classiche e distintive. Rivestimento fisso in tessuto jacquard trapuntato ignifugo. Struttura in materiale composito con doppio rinforzo nella parte inferiore. Doppia imbottitura anteriore di 2,5 cm in Touch Foam ad alta densità e imbottitura posteriore di 1 cm in Touch Foam ad alta densità.

G.d.P. Garantito da PermafleX.



Rivestimento fisso
in tessuto jacquard liscio



Variante Testiera Compass con rivestimento fisso in tessuto jacquard trapuntato



Dettaglio trapuntatura a spina di pesce

OMOLOGATO
IN "CLASSE 1IM" 

ALTEZZA TESTATA 100 cm
SPESSORE TESTATA 6 cm

COMPASS

Testiera Compass ad arco dalle linee classiche e distintive. Rivestimento fisso in synthetic-tex trapuntata ignifuga. Struttura in materiale composito con doppio rinforzo nella parte inferiore. Doppia imbottitura anteriore di 2,5 cm in Touch Foam ad alta densità e imbottitura posteriore di 1 cm in Touch Foam ad alta densità.

G.d.P. Garantito da PermafleX.



Variante testiera Compass con rivestimento fisso in synthetic-tex liscia



Variante Testiera Compass con rivestimento fisso in synthetic-tex trapuntata

OMOLOGATO
IN "CLASSE 1IM" 

ALTEZZA TESTATA 100 cm
SPESSORE TESTATA 6 cm

SCHEDA COMPONENTI

- Struttura in materiale composito con base a spessore maggiorato.
- Imbottitura posteriore in Touch Foam ignifugo ad alta densità (30Kg/m³).
- Doppia imbottitura anteriore in Touch Foam ignifugo ad alta densità (30Kg/m³).
- Sistema ad aggancio a baionetta per sommier.
- Rivestimento fisso in tessuto jacquard liscio / trapuntato ignifugo.
- Disponibile sistema di aggancio scorrevole a parete.
- Altezze diverse a richiesta.
- Omologata in Classe 1IM se agganciata al sommier.

SCHEDA COMPONENTI

- Struttura in materiale composito con base a spessore maggiorato.
- Imbottitura posteriore in Touch Foam ignifugo ad alta densità (30Kg/m³).
- Doppia imbottitura anteriore in Touch Foam ignifugo ad alta densità (30Kg/m³).
- Sistema ad aggancio a baionetta per sommier.
- Rivestimento fisso in synthetic-tex liscia / trapuntata ignifuga.
- Disponibile sistema di aggancio scorrevole a parete.
- Altezze diverse a richiesta.
- Omologata in Classe 1IM se agganciata al sommier.

BOTTON

Testiera Botton rettangolare impreziosita dalle impunture dove sono inseriti i bottoni, un classico dalle linee essenziali e moderne. Rivestimento fisso in synthetic-tex liscia ignifuga. Struttura in materiale composito con doppio rinforzo nella parte inferiore. Doppia imbottitura anteriore di 2,5 cm in Touch Foam ad alta densità e imbottitura posteriore di 1 cm in Touch Foam ad alta densità. **G.d.P.** Garantito da Permaflex.

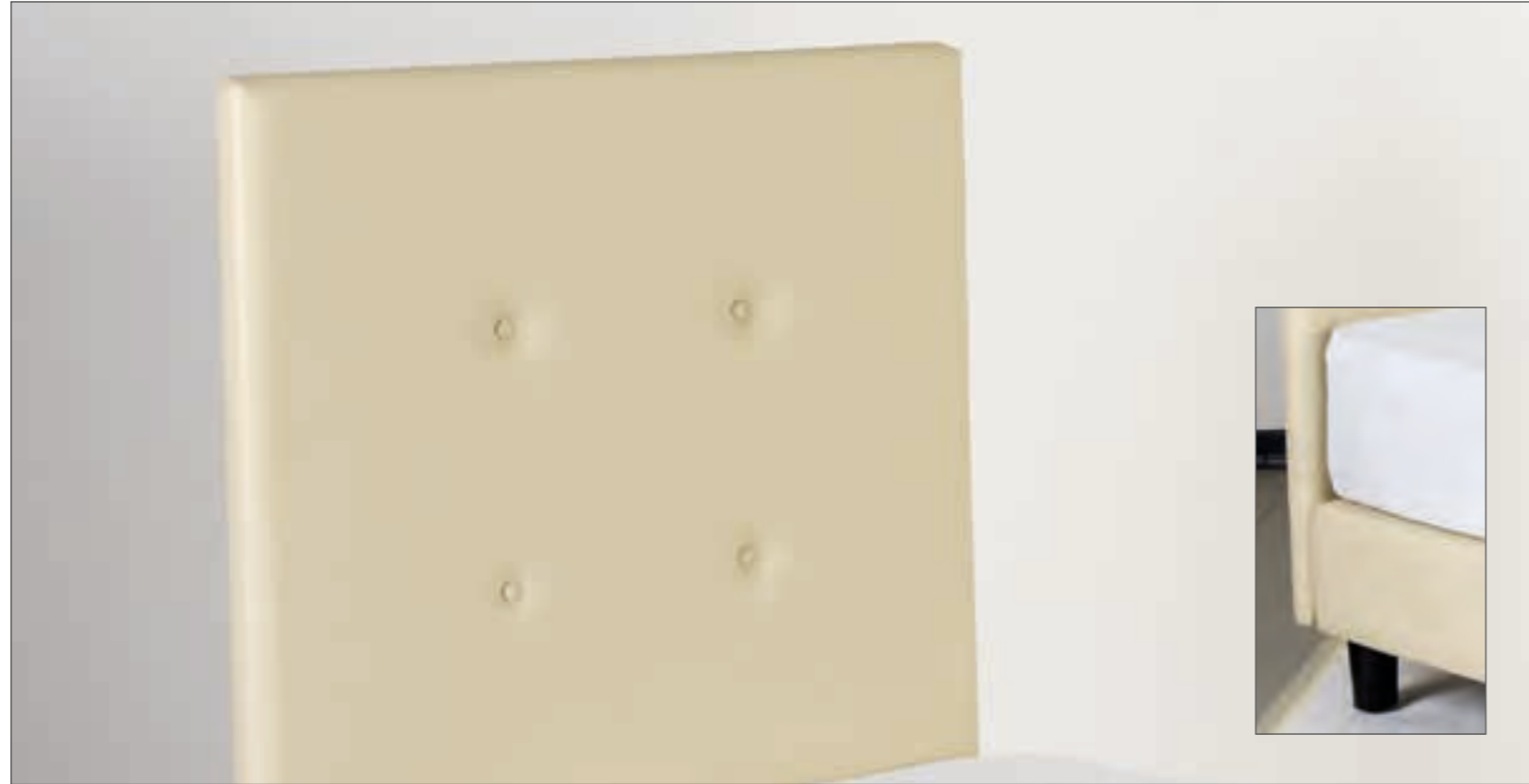

Variante Testiera Compass con rivestimento fisso in synthetic-tex liscia



Variante Testiera Round con rivestimento in synthetic-tex liscia

OMOLOGATO
IN "CLASSE 1IM" 

ALTEZZA TESTATA 100 cm
SPESSORE TESTATA 6 cm

SCHEDA COMPONENTI

- Struttura in materiale composito con base a spessore maggiorato.
- Imbottitura posteriore in Touch Foam ignifugo ad alta densità (30Kg/m³).
- Doppia Imbottitura anteriore in Touch Foam ignifugo ad alta densità (30Kg/m³).
- Rivestimento in synthetic-tex ignifuga.
- Impunture con bottoni.
- Sistema ad aggancio a baionetta per sommier.
- Disponibile sistema di aggancio scorrevole a parete.
- Altezze diverse a richiesta.
- Omologata in Classe 1IM se agganciata al sommier.





Outfit

Crea l'OUTFIT su misura per la tua camera!

La Sartoria PERMAFLEX, nata da anni di esperienza nel settore Hotellerie, è a Vostra disposizione per consigliarVi nella scelta di ciò che meglio valorizza la camera del Vostro Hotel e realizzare il giusto "abito" per i Sommier e le Testate in abbinamento con eventuali complementari come *Runner*, *Cuscini d'arredo* e *Ottomani*.

Per quanto riguarda i tessuti, il cliente può scegliere tra quelli proposti nei nostri cataloghi, nei diversi colori o nelle diverse tipologie, o portare i tessuti da lui acquistati.

La qualità dei nostri tessuti, scelti per le loro peculiarità di robustezza e durevolezza viene garantita dalla serietà dei nostri fornitori e dall'utilizzo di materiali "Ignifughi Omologati in Classe1IM".

TESTIERA

Modello **WALL**, con attacco a parete
RIVESTIMENTO SARTORIALE
in Synthetic-Tex Struzzo fisso

CARATTERISTICHE

SYNTHETIC-TEX STRUZZO
FR Omologato in Classe 1IM
Colore Cod. 2807
Composizione
83% Pvc + Cotone/Pes
Peso 650 gr/mq
anallergico/impermeabile

SOMMIER

Modello **GLOBE CHANGE**,
RIVESTIMENTO SARTORIALE
in Synthetic-Tex Struzzo,
interamente sfoderabile

OTTOMANO

RIVESTIMENTO SARTORIALE
in Synthetic-Tex Struzzo Fisso

CARATTERISTICHE

Tessuto COSMO
FR Omologato in Classe 1IM
Colore Cod. 118
Composizione
100%PI/Fr
Peso 720 gr/ml
Lavabile a 40°C

TESTIERA

Modello **FLY**, con attacco a parete
RIVESTIMENTO SARTORIALE
in Tessuto Cosmo fisso

SOMMIER

Modello **GLOBE CHANGE**,
RIVESTIMENTO SARTORIALE
in Tessuto COSMO,
interamente sfoderabile



TESTIERA

Modello **FLY**, con attacco a parete
RIVESTIMENTO SARTORIALE
in Synthetic-Tex Cocco fisso

CARATTERISTICHE

SYNTHETIC-TEX COCCO
FR Omologato in Classe 1IM
Colore Cod. 3030
Composizione
83% Pvc + Rayon/Pes
Peso 670 gr/mq
anallergico/impermeabile

OTTOMANO

RIVESTIMENTO SARTORIALE
in Synthetic-Tex Cocco Fisso

SOMMIER

Modello **GLOBE CHANGE**,
RIVESTIMENTO SARTORIALE
in Synthetic-Tex Cocco,
interamente sfoderabile

CARATTERISTICHE

Tessuto CALIENTE
FR Omologato in Classe 1IM
Colore Cod. 602
Composizione: 52% Polipropilene, 48% Poliestere
Peso 310 gr/ml
Lavabile a 40°C

TESTIERA

Modello **BALLONS**, con attacco a parete
RIVESTIMENTO SARTORIALE in Tessuto CALIENTE fisso

SOMMIER

Modello **GLOBE CALIENTE**, RIVESTIMENTO SARTORIALE in Tessuto CALIENTE fisso

CARATTERISTICHE

Tessuto COSMOPOLITAN
FR Omologato in Classe 1IM
Colore Cod. 10
Composizione
100% PI/Fr
Peso 660 gr/ml
Lavabile a 40°C

TESTIERA

Modello **FLY**, con attacco a parete
RIVESTIMENTO SARTORIALE
in Tessuto COSMOPOLITAN fisso

SOMMIER

Modello **GLOBE CHANGE**,
RIVESTIMENTO SARTORIALE
in Tessuto COSMOPOLITAN,
interamente sfoderabile



TESTIERA

Modello **NET**, con attacco a parete
RIVESTIMENTO SARTORIALE
in Synthetic-Tex GAZEBO PLUS fisso

CARATTERISTICHE

SYNTHETIC-TEX GAZEBO PLUS
FR Omologato in Classe 1IM
Colore Cod. 400
Composizione
88% Pvc + Cotone/Pes
Peso 650 gr/mq
anallergico/impermeabile

SOMMIER

Modello **GLOBE CHANGE**,
RIVESTIMENTO SARTORIALE
in Synthetic-Tex GAZEBO PLUS
fisso

OTTOMANO

RIVESTIMENTO SARTORIALE
in Synthetic-Tex GAZEBO PLUS
Fisso

CARATTERISTICHE

Tessuto modello AIDA
FR Omologato in Classe 1IM
Colore Cod. 100
Composizione
100% PI/Fr
Peso 660 gr/ml
Lavabile a 40°C progr. delicato

SOMMIER

Modello **GLOBE CHANGE**,
RIVESTIMENTO SARTORIALE
in Tessuto AIDA,
interamente sfoderabile

TESTIERA

Modello **NET**, con attacco a parete
RIVESTIMENTO SARTORIALE
in Tessuto AIDA fisso

CARATTERISTICHE

Tessuto modello OXI
FR Omologato in Classe 1IM
Colore Cod. 78102
Composizione
100% PI/Fr
Peso 610 gr/ml
Lavabile a 40°C

TESTIERA

Modello **FLY**, con attacco a parete
RIVESTIMENTO SARTORIALE
in Tessuto OXI fisso

SOMMIER

Modello **GLOBE CHANGE**,
RIVESTIMENTO SARTORIALE
in Tessuto OXI,
interamente sfoderabile

TESTIERA

Modello **WALL**, con attacco a parete
RIVESTIMENTO SARTORIALE
in Tessuto CALIENTE fisso

CARATTERISTICHE

Tessuto CALIENTE
FR Omologato in Classe 1IM
Colore Cod. 602
Composizione: 52% Polipropilene, 48% Poliestere
Peso 310 gr/ml
Lavabile a 40°C

RUNNER

in Tessuto CALIENTE Fisso

OTTOMANO

RIVESTIMENTO SARTORIALE
in Tessuto CALIENTE Fisso

SOMMIER

Modello **GLOBE CALIENTE**,
RIVESTIMENTO SARTORIALE
in Tessuto CALIENTE fisso

CUSCINI D'ARREDO

RIVESTIMENTO SARTORIALE
in Tessuto CALIENTE

TESTIERA

Modello **FLY**, con attacco a parete
RIVESTIMENTO SARTORIALE
in Tessuto WOOL fisso

CARATTERISTICHE

Tessuto WOOL
FR Omologato in Classe 1IM
Colore Cod. 003
Composizione 100% Poliestere
Peso 940 gr/ml
Lavabile a 40°C
CERTIFICATO **OEKO TEX**

RUNNER

in Tessuto WOOL Fisso

OTTOMANO

RIVESTIMENTO SARTORIALE
in Tessuto WOOL Fisso

SOMMIER

Modello **GLOBE CHANGE**,
RIVESTIMENTO SARTORIALE
in Tessuto WOOL fisso

CUSCINI D'ARREDO

RIVESTIMENTO SARTORIALE
in Tessuto WOOL

RIVESTIMENTI SOMMIER/RETI E TESTIERE

Tutti i sommier e le testiere posso essere completate con un rivestimento sfoderabile supplementare con i nostri tessuti (vedi tirella colori) o con tessuto fornito dal cliente.

RIVESTIMENTO A BALZA SOMMIER E RETI



Dettaglio lavorazione a balza



RIVESTIMENTO A CUFFIA SOMMIER



Dettaglio lavorazione a cuffia, velcrabile

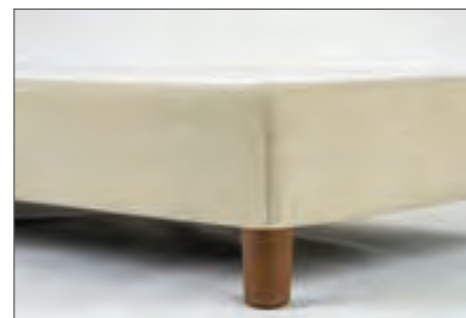

FODERA A CAPPuccio



Dettaglio lavorazione a cappuccio



SISTEMI DI UNIONE SOMMIER E TESTIERE

PIASTRA DI UNIONE



Piastra in PVC di unione 2 in 1, consente di creare un sommier matrimoniale, semplicemente unendo due sommier singoli



AGGANCIO A BAIONETTA



Le baionette, con il loro sistema ad innesto rapido, consentono di agganciare la testiera al sommier, rendendoli solidali



AGGANCIO A MURO

Grazie al nuovo sistema PermafleX di aggancio al muro, con piastre in acciaio sovrapposte, le testiere singole, agganciate al muro, possono scorrere ed essere accostate fra loro, per ottenere una nuova configurazione matrimoniale a seconda delle esigenze.

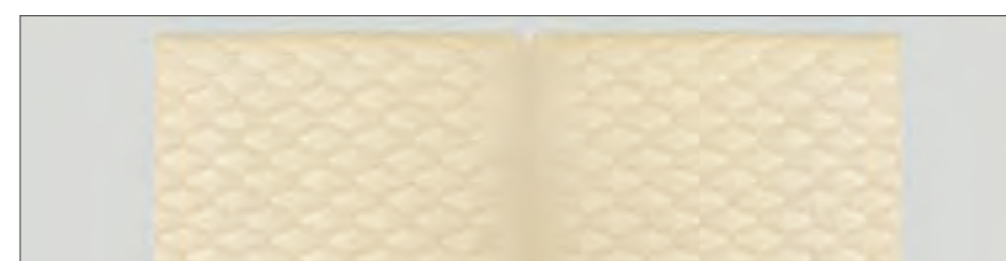

Dettaglio gancio a muro per testiere



RUOTE E PIEDI SOMMIER

PIEDE PVC FISSO



MISURE E COLORE
 H.10 cm - Base 6 cm
 H.12 cm - Base 6 cm
 H.15 cm - Base 6 cm

- VENGHÉ
- ROVERE
- GRIGIO
- NERO

PIEDE PVC SAGOMATO

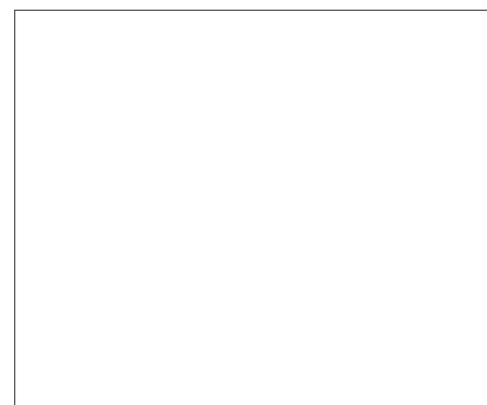

MISURE E COLORE
 Cod. Articolo 100
 H.10 cm - Base 6 cm
 H.12 cm - Base 6 cm

- VENGHÉ
- ROVERE
- NERO

PIEDE PVC CILINDRICO CON BASE

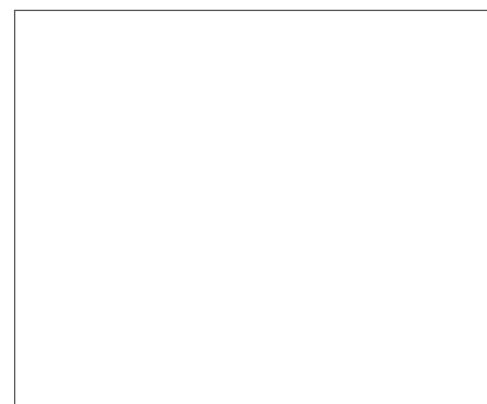

MISURE E COLORE
 Cod. Articolo 140
 Altezza 10 cm
 Base 6 cm
 Cod. Articolo 197
 Altezza 12 cm
 Base 6 cm

- NERO

PIEDE PVC CILINDRICO CON BASE



MISURE E COLORE
 Codice Articolo 187
 Altezza 12 cm
 Base 7,6 cm

- CROMATO
- SATINATO
- TITANIO
- NERO
- LUCIDO

PIEDE SMILE IN ACCIAIO



MISURE E COLORE
 Cod. Articolo 2042
 H.14 cm
 Larghezza 23,5 cm

- SATINATO
- CROMATO

PIEDE PVC CILINDRICO

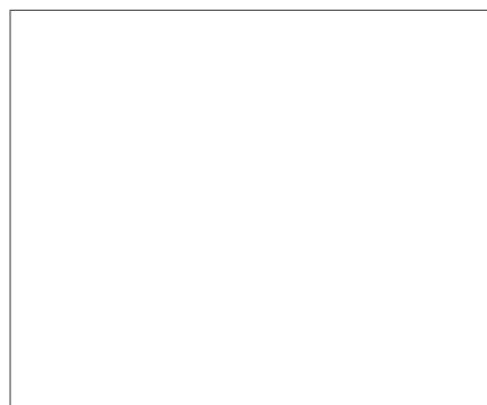

MISURE E COLORE
 Cod. Articolo 158
 Altezza 12 cm
 Diametro 6 cm
 Cod. Articolo 197
 Altezza 15 cm
 Diametro 6 cm

- SATINATO
- CROMATO

PIEDE PVC CILINDRICO CON BASE

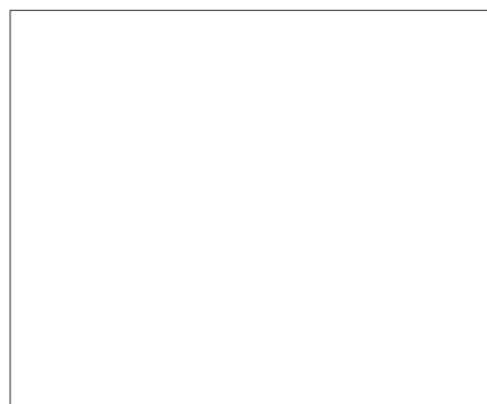

MISURE E COLORE
 Codice Articolo 140
 Altezza 10 cm
 Base 7,6 cm

- CROMATO
- SATINATO
- TITANIO
- NERO
- LUCIDO

SLITTA IN ACCIAIO SAGOMATA

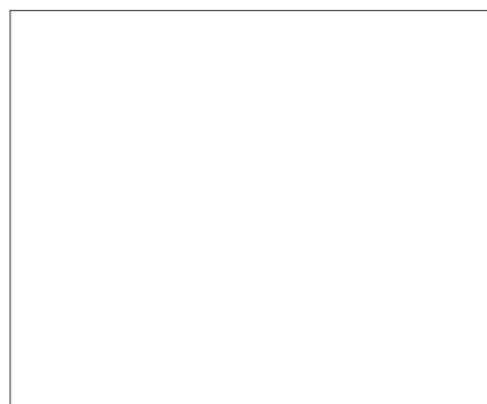

MISURE E COLORE
 Altezza 12 cm
 Larghezza 6 cm

- BIANCO
- CROMATO
- SATINATO
- GRIGIO
- NERO

SLITTA IN ACCIAIO DRITTA



MISURE E COLORE
 Altezza 12 cm
 Larghezza 6 cm

- BIANCO
- CROMATO
- SATINATO
- GRIGIO
- NERO

RUOTA UNIDIREZIONALE



MISURE E COLORE
 H. 10 cm - B. 6 cm
 H. 12 cm - B. 6 cm
 H. 15 cm - B. 6 cm

- GRIGIO
- NERO

PIEDE FISSO IN ACCIAIO

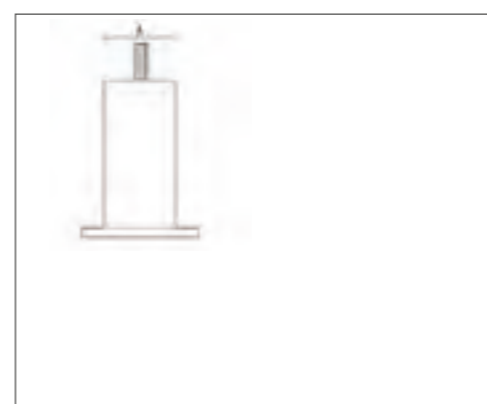

MISURE E COLORE
 H. 10 cm
 B. 6 cm - A. 4 cm
 H. 12 cm
 B. 6 cm - A. 4 cm
 H. 15 cm
 B. 6 cm - A. 4 cm

- CROMATO
- SATINATO

SLITTA IN ACCIAIO DRITTA

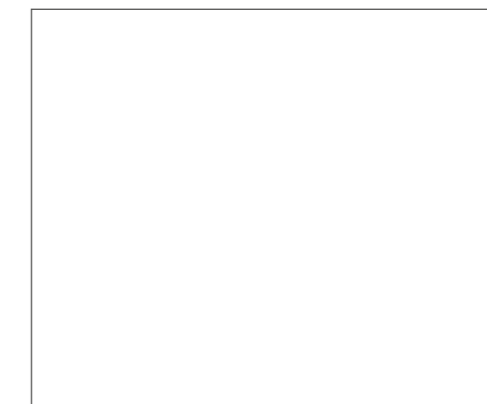

MISURE E COLORE
 Altezza 14 cm
 Larghezza 6 cm

- BIANCO
- CROMATO
- SATINATO
- GRIGIO
- NERO

PIEDE FISSO IN LEGNO



MISURE E COLORE
 H. 10 cm - A. 5 cm
 H. 12 cm - A. 5 cm
 H. 15 cm - A. 5 cm

- VENGHÉ
- ROVERE

PIEDE FISSO PLEXI TRASPARENTE



MISURE E
 H. 10 cm - A. 5 cm
 H. 12 cm - A. 5 cm
 H. 15 cm - A. 5 cm

IL PIEDE DIVENTA UN COMPLEMENTO DI ARREDO



NEL PIEDE DEL SOMMIER IN PLEXIGLASS TRASPARENTE, TRAMITE APPOSITA APERTURA, POSSIAMO INSERIRE QUALSIASI OGGETTO O LUCE, PER CREARE UN EFFETTO ESCLUSIVO PER LA TUA CAMERA.

CUSCINI D'ARREDO

Il cuscino d'arredo PermafleX è prodotto con i nostri tessuti a catalogo volendo in abbinamento ai cuscini d'arredo ai sommier e le testiere o con tessuto cliente. L'interno del cuscino d'arredo è imbottito con una soffice anima in fiocco di poliestere 100% anallergico ed è rivestito con una fodera in polipropilene (TNT), la fodera esterna in tessuto è dotata di cerniera per sfilare comodamente l'interno. Disponibile in varie misure. Il cuscino è prodotto e confezionato in Italia. Disponibile altre misure su richiesta.



CARATTERISTICHE TECNICHE

Disponibilità nelle misure:
 - 40cm x 40cm;
 - 50cm x 50cm;
 - 60cm x 60cm.

RUNNER

Il runner è una striscia di tessuto che veste il letto per aggiungere un tocco elegante e sofisticato che donerà personalità alle camere di hotel, B&b o Agriturismi. La facile manutenzione dei runner è un altro aspetto che va a loro vantaggio, lavabili comodamente in lavatrice alle temperature indicate, si presenteranno sempre in maniera perfetta grazie alla loro testata durevolezza. Viene prodotto con i nostri tessuti a catalogo, volendo in abbinamento ai cuscini d'arredo, ai sommier e alle testiere o con tessuto cliente



CARATTERISTICHE TECNICHE

Disponibili in diverse misure da soddisfare ogni richiesta e in 2 diverse tipologie:
 - Runner semplice (prodotto con il tessuto senza accoppiamenti con ovatta e altri tessuti)
 - Runner imbottito (prodotto accoppiato con imbottitura in ovatta di poliestere 100% e telino di fondo)
 - Misura singola 150 x 60
 - Misura matrimoniale 240 x 60

OTTOMANO

Ottomano PermafleX è prodotto con i nostri tessuti a catalogo, volendo in abbinamento ai cuscini d'arredo, ai runner, ai sommier e alle testiere o con tessuto cliente.

Questi versatili accessori di design possono fungere da sedute, poggiatesta e ripiani da appoggio.



CARATTERISTICHE TECNICHE

Misure:
 Largh. 100cm x Prof. 40cm
 x h. 39 con piede h. 2cm
 Prodotto in multipli di 2 pezzi.





LAMPADA UV-C PORTATILE

La Lampada portatile UV-C utilizza una potente luce ultravioletta per ridurre in modo significativo batteri, germi microscopici, muffe e acari della polvere. Usalo in tutta la casa o portalo con te in ufficio o in hotel. Questo dispositivo cordless compatto silenzioso, sicuro e facile, igienizza e disinfetta lenzuola, asciugamani, sedie, maniglie delle porte, interruttori della luce, sanitari e telecomandi, uccidendo fino al 99,9% dei batteri. Può anche eliminare naturalmente i germi che causano raffreddori, infezioni, asma e reazioni allergiche. È privo di sostanze chimiche, inodore e senza residui nocivi.

G.d.P. Garantito da PermafleX.



CARATTERISTICHE TECNICHE

- Certificazione CE
- UV Wavelength: UV-C (253,7 nm - Lunghezza d'onda)
- Dimensioni Lampada: 26,7 x 4,2 x 3,8cm
- Dimensioni Confezione: 30,5 x 5 x 8,5cm
- UV - C Lamp: 3W DC Lamp
- 4 Batterie (AA)

LAMPADA UV-C DA CAMERA

È progettata per uccidere fino al 99,9% di batteri, germi e virus grazie alla luce UV-C molto forte che emette. Lo sterilizzatore è compatto e leggero e può essere utilizzato in modo sicuro per disinfettare aree come la camera d'albergo, servizi igienici, o in ufficio. L'oggetto funziona come una lampadina fluorescente, il che significa che emetterà anche una piccola quantità di calore ogni volta che si accende. L'unica differenza è il tipo di luce prodotta, che, in questo caso, di tipo UV-C ucciderà acari della polvere, virus, batteri e altri germi con un'efficienza del 99,9%. Ti aiuterà anche a sanificare l'aria nella tua stanza e rimuovere tutta la polvere e gli allergeni che potrebbero causare problemi di salute e reazioni allergiche, il che lo rende un grande investimento per le persone che soffrono di asma o altre difficoltà respiratorie. **G.d.P.** Garantito da PermafleX.

CARATTERISTICHE TECNICHE

- Certificazione CE
- UV Wave length: UV-C (253,7 nm - Lunghezza d'onda)
- Lampada UV-C per ambienti, bianca, 38W.
- Dim. Prodotto: 21x11x46 cm
- Disinfezione Automatica batteri, virus, acari e muffe
- Tempo esposizione: 15 minuti, 30 minuti, 60 minuti.
- Utilizzo su area : da 30 - a 50 mq.
- Colore: bianco. Materiale: ABS - Lunghezza del cavo corrente: 1,5 m.
- Controllo: telecomando + temporizzazione 220 V.
- Durata lampada circa 9.000 ore



Collezione
Reti e letti aggiuntivi

IMPERIAL

Imperial è la rete Permafex famosa per le sue indiscusse caratteristiche di robustezza e stabilità. Il solido telaio in metallo è munito di vernice antimicrograffi in tutte le sue misure, inoltre, nella versione matrimoniale è dotato del doppio supporto centrale antiaffossamento con mousse anticigolio.

G.d.P. Garantito da Permafex.



N.B. Per esigenze di produzione, i telai delle reti in ferro, potrebbero subire variazione da colore grigio a colore nero.

EQUILIBRIUM

Equilibrium promette ai Clienti il massimo comfort senza rinunciare al sostegno. Dodici doghe in faggio multistrato, di cui due maggiorate nella zona lombare che permettono un sostegno differenziato nella zona del bacino e più elastico nella zona spalle gambe, unite al telaio in acciaio con verniciatura antimicrograffi, caratterizzano la struttura portante di questa rete.

G.d.P. Garantito da Permafex.



N.B. Per esigenze di produzione, i telai delle reti in ferro, potrebbero subire variazione da colore grigio a colore nero.

CARATTERISTICHE TECNICHE

Struttura con 7 listelli in faggio maggiorati



Portalistelli in tecno polimero



Telaio con vernice epossidica e doppi rinforzi centrali, misura 40x 25cm



CARATTERISTICHE TECNICHE

Struttura con listelli in faggio



Telaio con vernice epossidica e doppi rinforzi centrali, misura 40x 25cm

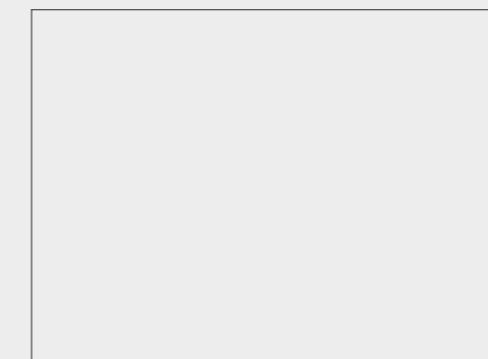

Doppia doga centrale maggiorata



IDEAL

Ideal è la rete ideale per chi ricerca semplicità senza trascurare l'estetica. Il telaio in acciaio con profilo morbido ed arrotondato, insieme alle 13 doghe, compongono la sua struttura. Nella versione matrimoniale la rete è dotata di un traverso centrale antiaffossamento. È consigliata per un prodotto a molle tradizionali. Non è compatibile con i prodotti a molle indipendenti.

G.d.P. Garantito da PermafleX.



H. 35 cm

ALTEZZA
TOTALE RETE



PERFECTA FISSA

Perfecta Fissa è la rete firmata PermafleX che unisce classicità senza trascurare il corretto sostegno. La tranquillità del riposo è garantita dal robusto telaio in legno multistrato naturale di faggio evaporato mentre un sistema di regolatori di rigidità ne consente la personalizzazione in base al peso del corpo.

G.d.P. Garantito da PermafleX.



H. 35 cm

ALTEZZA
TOTALE RETE



CARATTERISTICHE TECNICHE

Telaio in acciaio alettato 40x30 mm



2 Traversi centrale di rinforzo



Struttura a listelli con supporto anticigolio



CARATTERISTICHE TECNICHE

Telaio, misura 60 x 25 cm, e doghe in legno multistrato naturale di faggio

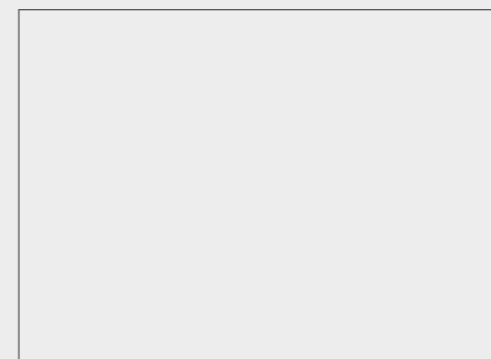

Dispositivo ammortizzatori in SBS

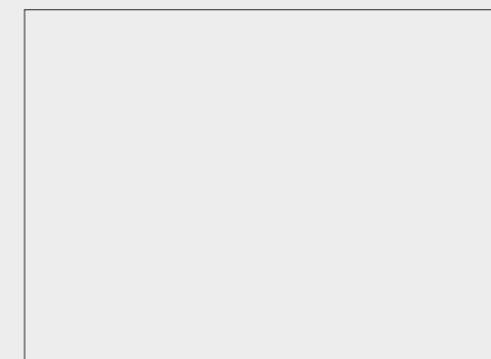

Portadoghe in SBS



PERFECTA MANUAL

Perfecta Manual è la rete firmata PermafleX che unisce classicità senza trascurare il corretto sostegno. La tranquillità del riposo è garantita dal robusto telaio in legno multistrato naturale di faggio evaporato mentre un sistema di regolatori di rigidità ne consente la personalizzazione in base al peso del corpo. Il sistema meccanico manuale alza-testa e piedi è programmabile per le varie altezze (consigliato per materassi a molle indipendenti o con struttura portante in touch foam).

G.d.P. Garantito da PermafleX.



LE NOSTRE TESTATE IN FAGGIO

Testiera letto in legno di faggio dal design moderno per completare le nostre reti sia con telaio in legno che in ferro. Questo prodotto è un mix tra eleganza e semplicità. Grazie alle sue staffe, si aggancia alla rete in modo ben stabile e saldo, disponibile in varie colorazioni. Da ordinare contestualmente alla rete.

G.d.P. Garantito da PermafleX.



LINEA



SOLE

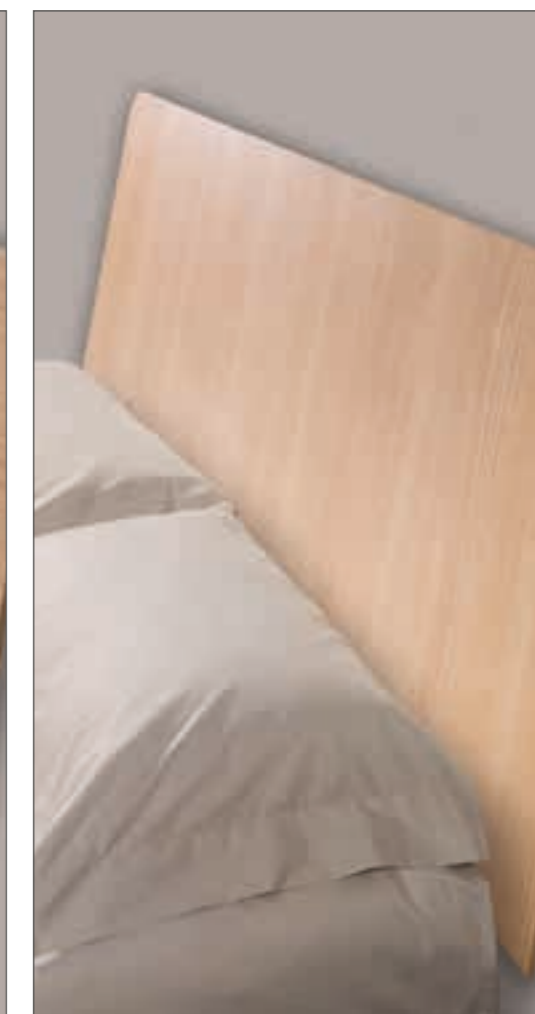

LISCIA

ALTEZZA TESTATA 60 cm

SPESSORE TESTATA 2 cm

CARATTERISTICHE TECNICHE

Telaio, misura 60 x 25 cm, e doghe in legno multistrato naturale di faggio



Dispositivo ammortizzatori in SBS

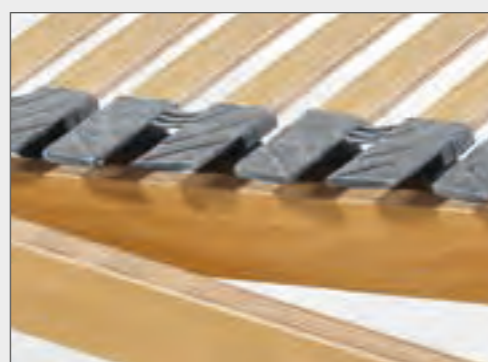

Dettaglio alzata Piedi-Testa



VARIANTI COLORI

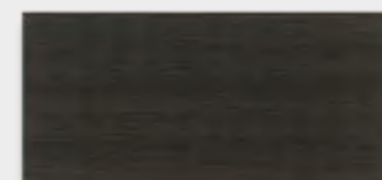

TINTO WENGÉ

ROVERE NATURALE

FAGGIO NATURALE



PANNA

RETE PIEGHEVOLE

Comoda, facile da utilizzare e conveniente, la rete pieghevole è dotata di telaio in acciaio, doghe in legno e 4 ruote che ne facilitano il trasporto. Perfetta come letto aggiuntivo in tutte le attività ricettive.

G.d.P. Garantito da PermafleX.



Rete: misura 80cm x 190cm
 Materasso: misura 76cm x 185cm
INGOMBRO TOTALE CHIUSO:
 Larghezza 80cm - Altezza 106cm
 Profondità 30cm



RETE VERTICAL

Una rete pratica e confortevole, la soluzione perfetta per ottenere un letto aggiuntivo. Dotata di struttura verticale con telaio in acciaio e doghe in legno, si adatta agli spazi stretti con una minimizzazione dell'ingombro durante il suo inutilizzo. Un sistema di bloccaggio a cinghia facilita il trasposto del materasso. 4 ruote piroettanti, nella zona posteriore della testiera, ne favoriscono il trasporto.

G.d.P. Garantito da PermafleX.

Rete: misura 80cm x 190cm
 Materasso consigliato misura:
 80cm x 190cm x h. 20cm (max)
INGOMBRO TOTALE:
 43cm x 80cm x 200cm



LETTO A CASTELLO ARCO

Dotato di comode doghe in multistrato di betulla e proposto bianco perla laccato, il pratico letto a castello Arco in ferro rappresenta la soluzione ideale per massimizzare gli spazi. Garanzia di un comfort ottimale grazie alle doghe in legno. Il sostegno è perfetto per il materasso. Le nostre reti, robuste e stabili, resistono nel tempo e garantiscono igiene e sicurezza.

G.d.P. Garantito da Permaflex.



RETE MEDICAL PLUS

Il top tra i dispositivi medici dedicati alle persone con particolari necessità. I portadoghe in HYTREL® con doppia regolazione, regolatori di rigidità che consentono di variare la portanza nella zona lombare, 2 motori IPX4 schermati (Water proof e Radiation Free) che, oltre ai movimenti standard, con un solo telecomando consentono il sollevamento rete in orizzontale, la posizione Trendelenburg e anti-Trendelenburg. Triple sponde laterali in legno di contenimento regolabili in altezza, garantiscono il massimo della sicurezza. Le 4 ruote piroettanti inoltre ne rendono comodo e agevole lo spostamento.

G.d.P. Garantito da Permaflex.



Ruota in gomma



CARATTERISTICHE TECNICHE

- 12 doghe in multistrato di betulla piegate a vapore
- Struttura portante in acciaio ad alta portanza Ø 40 mm, struttura rete in acciaio 40 x 30 mm
- Supporti anticigolio in polietilene per le doghe
- Verniciatura con polveri epossidiche atossiche antiruggine
- Gambe dotate di terminale in polietilene antigraffio
- Ottimo confort e resistenza
- Dimensioni Ingombro: L. 202cm - P. 80cm - H. 160cm
- Dimensioni Materassi superiore/inferiore: 80cm x 190cm

CARATTERISTICHE TECNICHE

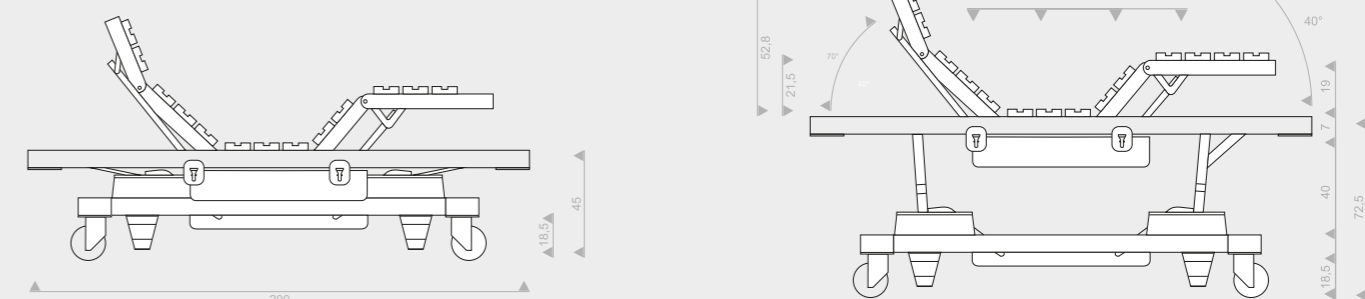

CUBO POUF LETTO POSA VALIGIE

La soluzione che va oltre le apparenze: sembra un complemento d'arredo, ma in realtà è un letto sempre pronto. Grazie alle sue dimensioni contenute è facile da spostare, semplice da aprire, comodo per dormire e sempre piacevole da vedere in qualsiasi ambiente. **G.d.P.** Garantito da Permaflex.

INGOMBRO TOTALE CHIUSO:

Larghezza 85cm x profondità 78cm h. 36cm
Materasso: misura 64cm x 180cm h. 8cm

INGOMBRO TOTALE APERTO:

Larghezza 85cm x profondità 78cm h. 70cm



Elegante sponda posteriore

Telaio rete in acciaio rinforzato

Rete a doghe di legno con anticigolio



CERTIFICATO
CON COMPONENTI
IGNIFUGHI
"CLASSE 1IM"



CUBO POUF LETTO

Pratico, confortevole, dotato di una struttura antigraffio e verniciatura a polveri epossidiche. Con struttura a listelli, divisibile in tre parti, corredata di materasso in Touch Foam e rivestimento in tessuto o in synthetic-tex.

G.d.P. Garantito da Permaflex.

INGOMBRO TOTALE CHIUSO:

h. 44 cm - Superficie 78 x 74cm

INGOMBRO TOTALE APERTO:

h. 44cm - Superficie 78 x 204cm



MATERASSO:

misura 75cm x 200cm x 11 cm



CERTIFICATO CON COMPONENTI
IGNIFUGHI "CLASSE 1"



ALTEZZA
36 ^{ca} _{cm}
FASCIA
SOMMIER

TECNOLOGIA

PIANO
RIGIDO



Cuscino a rullo dimensione lunghezza 75cm x diametro 18cm



Cuscino quadrato 45cm x 45cm



Rete inferiore in doghe di legno di faggio con anticigolio



Rivestimento materasso superiore in synthetic-tex con cerniera



SCHEDA COMPONENTI

- Rivestimento fisso ignifugo in synthetic-tex.
- Pannello centrale antiscivolo.
- Touch Foam ignifugo ad alta densità (30Kg/m³).
- Piano di appoggio in materiale composito.
- Morali di supporto al piano di appoggio in abete.
- Rete a 12 doghe in legno.
- Telaio perimetrale in multistrato.

- 4 supporti per il fissaggio dei piedi.
- 4 piedi fissi h. 2cm.
- Materasso in appoggio misura 80 x 200cm.
- Materasso interno misura 80 x 185 x h.16cm.
- Misure ingombro: Lunghezza 200cm - Profondità 85cm;
Altezza Fascia 36cm;
Altezza Totale con Testata 82cm.

BUSINESS PULL

Il Business Pull è la soluzione ideale alle esigenze di ogni hotel. Perfetto come divano o letto aggiuntivo grazie all'inserimento sotto la base del sommier di una rete e di un materasso. L'alternativa perfetta che permette di avere velocemente un letto supplementare confortevole e dinamico. Disponibile con o senza bracciolo / sponde.



Omologato in "Classe 1IM"

Mod. Bracciolo e Testiera double ad mezza onda in synthetic-tex



Mod. Bracciolo e Testiera single in synthetic-tex



Mod. Base in synthetic-tex





ALTEZZA

36^{CA.}
cm

FASCIA
SOMMIER

TECNOLOGIA



PIANO
RIGIDO



Particolare del letto (si sposta dalla testiera per un pratico e comodo utilizzo)



Coda di topo per testiera e bracciolo



Elegante testiera in synthetic-tex



Rete a doghe larghe in faggio con anticigolio



SCHEDA COMPONENTI

- Rivestimento fisso ignifugo in synthetic-tex.
- Pannello centrale antiscivolo.
- Touch Foam ignifugo ad alta densità (30Kg/m³).
- Piano di appoggio in materiale composito.
- Morali di supporto al piano di appoggio in abete.
- Rete a 12 doghe in legno.
- Telaio perimetrale in multistrato.
- 4 supporti per il fissaggio dei piedi.
- 4 piedi fissi h. 2cm.
- Materasso in appoggio misura 80 x 190cm.
- Materasso interno misura 80 x 185 x h. 16cm.

BUSINESS PULL SUITE

Business Pull Suite coniuga l'eleganza di un divano con la praticità di un letto di alta gamma i due aspetti in una soluzione solida e robusta che non tradisce l'estetica in funzione della praticità.

Il divano, ampio e spazioso, con comodi braccioli restituisce un tocco di raffinatezza in ogni ambiente in cui è inserito. In modalità letto Business Pull Suite può offrire grazie alla sua alzata meccanica del letto inferiore due comodi posti letto disgiunti o la soluzione matrimoniale con una comodità, in entrambi i casi, paragonabile a quella di un letto di alta gamma.



Omologato in "Classe 1IM"

Mod. Bracciolo e Testiera double ad onda in synthetic-tex



Mod. Bracciolo e Testiera single Square in synthetic-tex con lavorazione a coda di topo





DORMEUSE

La **Dormeuse**, con la sua semplicità e il suo comfort, rappresenta, grazie al suo design e le sue dimensioni, un'alternativa per la gestione dei posti letto aggiuntivi, per qualsiasi tipo di struttura. Realizzata con un piano superiore in materiale composito e un ordito di morali di legno; il perimetro è in massello di abete antiaffossamento. Il rivestimento è in synthetic-tex liscio ignifugo. **G.d.P.** Garantito da Permaflex.



Omologato in "Classe 1IM"

Versione in synthetic-tex con Testata mod. Compass, e 2 braccioli, testa - piedi

ALTEZZA	TECNOLOGIA
21 <small>ca.</small> <small>cm</small>	
FASCIA DORMEUSE	PIANO RIGIDO



VARIANTE SLITTA



CARATTERISTICHE TECNICHE

DORMEUSE INGOMBRO MAX CON PIEDE DA 12 cm

- Testata lato lungo e due braccioli (mis. h. 60cm) h. 92 x l. 212cm
- Testata lato lungo e un bracciolo (mis. h. 60cm) h. 92 x l. 206cm
- Solo Testata lato lungo h. 92 x l. 200cm
- Materasso 80 x 200cm

OPTIONALS



Optionals cuscini



Cuscino a rullo dimensione lunghezza 75cm x diametro 18cm



Cuscino quadrato dimensione 45cm x 45cm



Rivestimento materasso superiore in synthetic-tex con cerniera

DORMEUSE TWIN

La Dormeuse Twin è un esclusivo ed economico, elegante e moderno complemento d'arredo; in pochi attimi, grazie al suo pratico e robusto meccanismo garantito, si trasforma in un letto a castello, consentendo all'albergatore, al momento del bisogno, di avere un terzo letto aggiuntivo vero e proprio sempre pronto e un quarto letto secondo le esigenze.



Versione con bracciolo Compass, spessore 4 cm, rivestimento in synthetic-tex



CARATTERISTICHE TECNICHE

DORMEUSE CHIUSA
202 x 88 x h. 95cm

DORMEUSE APERTA
202 x 88 x h. 125cm

MATERASSI
- Superiore: 80 x 190cm h.14cm
- Inferiore: 72 x 182cm h. 12cm

DORMEUSE TWIN SUITE

La Dormeuse Twin Suite è il trasformabile che coniuga design elegante e comfort di altissima qualità. Le finiture pregiate e la cura del dettaglio estetico ne fanno un complemento capace di arredare con raffinatezza ogni ambiente e l'altezza dei materassi (14 cm) garantirà ai vostri ospiti il massimo comfort possibile. Materiali di qualità e lavorazioni accurate fanno di questo trasformabile un complemento di pregio, perfetto per gli alberghi che vogliono offrire ai propri ospiti un'esperienza di riposo unica. Disponibile nelle versioni in Synthetic - Tex o in tessuto sfoderabile (possibilità di realizzarlo anche con tessuto Cliente).



Bracciolo e Testiera single Square, spessore 8 cm, rivestimento in synthetic-tex



CARATTERISTICHE TECNICHE

DORMEUSE CHIUSA
202 x 88 x h. 95cm

DORMEUSE APERTA
202 x 88 x h. 125cm

MATERASSI
- Superiore: 80 x 190cm h.14cm
- Inferiore: 72 x 182cm h.12cm

OPTIONALS



Telaio in acciaio rinforzato

Triplo gancio di sicurezza

Rete superiore in doghe di legno di faggio con anticigolio

Cuscino a rullo lunghezza 75cm x diametro 18cm

Cuscino quadrato 45cm x 45cm

OPTIONALS

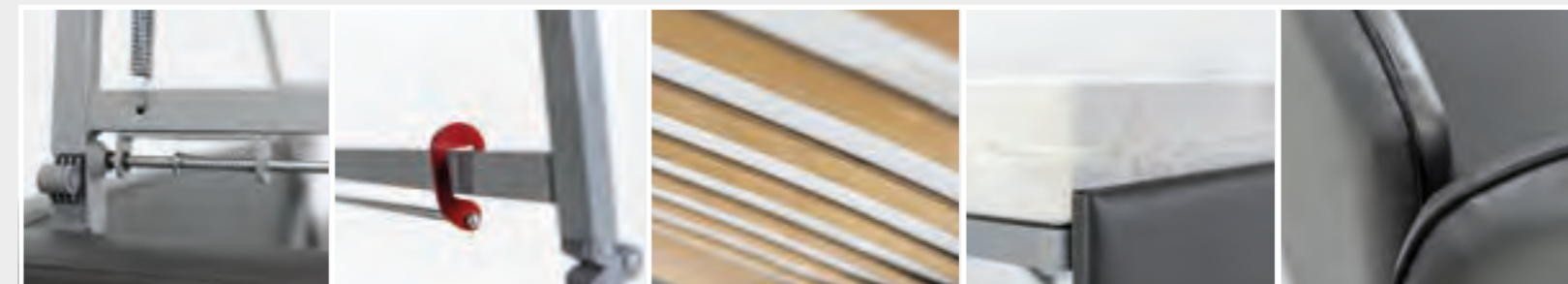

Telaio in acciaio rinforzato

Triplo gancio di sicurezza

Rete superiore in doghe di legno di faggio con anticigolio

Sponda protezione materasso superiore

Finitura per bracciolo e testiera a coda di topo

DORMEUSE TWIN VIP

La Dormeuse Twin Suite VIP è il trasformabile che coniuga design elegante e comfort di altissima qualità. Le finiture pregiate e la cura del dettaglio estetico ne fanno un complemento capace di arredare con raffinatezza ogni ambiente e l'altezza dei materassi (18 cm) garantirà ai vostri ospiti il massimo comfort possibile. Materiali di qualità e lavorazioni accurate fanno di questo trasformabile un complemento di pregio, perfetto per gli alberghi che vogliono offrire ai propri ospiti un'esperienza di riposo unica. Disponibile nelle versioni in Synthetic - Tex o in tessuto sfoderabile (possibilità di realizzarlo anche con tessuto Cliente).

Versione testiera in acciaio,
disponibile in vari colori,
materasso superiore
e inferiore
in altezza h. 18cm



CARATTERISTICHE TECNICHE

DORMEUSE CHIUSA
202 x 95 x h. 78cm

DORMEUSE APERTA
202 x 95 x h. 125cm

MATERASSI
- Superiore: 80 x 190cm h. 18cm
- Inferiore: 72 x 182cm h. 15cm

OPTIONALS



Telaio in acciaio rinforzato



Triplo gancio di sicurezza



Rete superiore in doghe di legno di faggio con anticigolio



Sponda protezione materasso superiore



POLTRONA IBIZA

La più piccola della famiglia IBIZA si fa spazio nella nostra gamma di poltrone letto per il suo alto livello di riposo che riesce ad offrire. Il pianale rigido e il suo materasso molto performante viene apprezzato anche da una persona adulta. La sua linea moderna fa sì che si possa inserire in moltissimi contesti d'arredo. La sua meccanica semplice la rende pratica, rapida e molto robusta. Ibiza rappresenta la soluzione ideale per appartamenti turistici e residence che accolgono ospiti con l'esigenza di spazi pratici e facilmente vivibili.



Versione base nera



CARATTERISTICHE TECNICHE

POLTRONA IBIZA SINGOLA
95 x 95 x 78cm (CHIUSO) - 95 x 190 x 78cm (APERTO)
SPESSORE BRACCIOLI 7 cm non modificabili
MISURA MATERASSO
80 x 190 h. 18cm

DIVANO IBIZA

Ibiza è un trasformabile assolutamente innovativo, è la risposta PermafleX alle esigenze di quei clienti che vogliono trasformare le stanze di un Hotel o di un B&b in ambienti che rispondano ai bisogni di chi le vive. Un letto-divano nato dalla volontà di coniugare comfort, sicurezza e semplicità di utilizzo. Ibiza rappresenta la soluzione ideale per appartamenti turistici e residence che accolgono ospiti con l'esigenza di spazi pratici e facilmente vivibili.



Versione base nera



CARATTERISTICHE TECNICHE

DIVANO IBIZA FRANCESE
168 x 95 x 78cm (CHIUSO) - 168 x 190 x 78cm (APERTO)
SPESSORE BRACCIOLI 12cm non modificabili
MISURA MATERASSO
140 x 190 h. 18 cm

DIVANO IBIZA MATRIMONIALE
188 x 95 x 78 cm (CHIUSO) - 198 x 190 x 78cm (APERTO)
SPESSORE BRACCIOLI 12cm non modificabili
MISURA MATERASSO
160 x 190 h. 18cm

OPTIONALS



Cuscino a rullo lunghezza 75cm x diametro 18cm



Cuscino quadrato 45cm x 45cm



CERTIFICATO CON COMPONENTI
IGNIFUGHI "CLASSE 1"

OPTIONALS



Cuscino a rullo lunghezza 75cm x diametro 18cm



Cuscino quadrato 45cm x 45cm



CERTIFICATO CON COMPONENTI
IGNIFUGHI "CLASSE 1"

POLTRONA KOS

La Poltrona Kos, con la sua eleganza e il suo comfort, rappresenta una soluzione elegante, semplice e veloce, nella gestione di posti letto aggiuntivi. Ideale quando gli spazi sono molto contenuti. Le sue dimensioni e il suo design consentono di avere la giusta soluzione sempre a portata di mano. Ideale per qualsiasi tipo di struttura, grazie all'estrema facilità del meccanismo attraverso il ribaltamento della seduta, consente di ottenere un comodo letto in pochi secondi. Disponibile nella versione synthetic-tex e tessuto.



Omologato in "Classe 1IM"



CARATTERISTICHE TECNICHE

POLTRONA LETTO SINGOLA
100 x 100 x 78cm (CHIUSO) - 100 x 210 x 78cm (APERTO)
MISURA MATERASSO
75 x 190 x 14cm

OPTIONALS



Cuscino a rullo lunghezza 75cm x diametro 18cm



Cuscino quadrato 45cm x 45cm

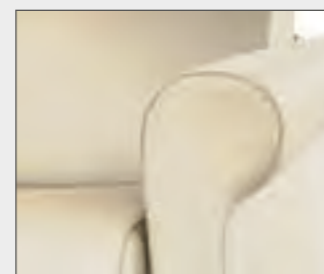

Bracciolo mod. Bohème spessore 15cm

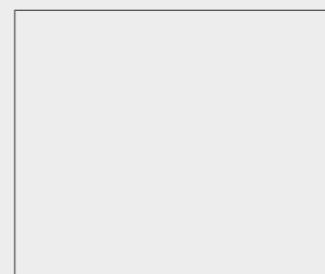

Bracciolo mod. Quadro spessore 10 cm

DIVANO MAIORCA

Il Divano Palma, con la sua eleganza e il suo comfort, rappresenta una soluzione elegante, semplice e veloce, nella gestione di posti letto aggiuntivi. Ideale per qualsiasi tipo di struttura, grazie all'estrema facilità del meccanismo attraverso il ribaltamento della seduta, consente di ottenere un comodo letto in pochi secondi. La parte interna dello schienale contiene un vano porta cuscini. Disponibile nella versione synthetic-tex e tessuto.



Omologato in "Classe 1IM"

Versione in synthetic-tex, con braccio quadro, spessore 14cm



CARATTERISTICHE TECNICHE

DIVANO LETTO FRANCESE
190 x 93 x 78cm (CHIUSO) - 190 x 212 x 78cm (APERTO)
MISURA MATERASSO
140 x 200 x 14cm

DIVANO LETTO MATRIMONIALE
210 x 93 x 78 cm (CHIUSO) - 210 x 212 x 78cm (APERTO)
MISURA MATERASSO
160 x 200 x 14cm

OPTIONALS



Cuscino a rullo lunghezza 75cm x diametro 18cm



Cuscino quadrato 45cm x 45cm

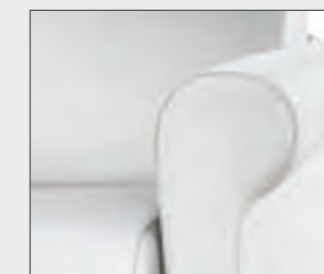

Bracciolo mod. Bohème spessore 15cm

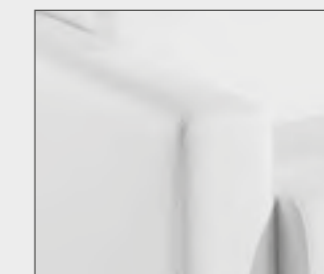

Bracciolo mod. Quadro spessore 4 / 7 / 14 cm

Collezione
Giardino



POLTRONCINA GARDENIA



Optional coda di topo



Comodo manico per il trasporto



CARATTERISTICHE

CARATTERISTICHE TESSUTO LUXOR
Idrorepellenti, resistenti acqua marina e cloro, ignifughi, resistenti ai raggi UV, impermeabili.
RIVESTIMENTO ESTERNO
Disponibile in tessuto Luxor, fondo tessuto antiscivolo traspirante. Colore vedi cartella colori
INTERNO Microsfere di polistirolo.
UTILIZZI Terrazze, giardini, locali, ambienti interni
DIMENSIONI: L. 80 cm, P. 80 cm, H. 70 cm, Peso 4,5 kg.

DIVANO MODELLO MALVA LATERALE

Optional coda di topo



CARATTERISTICHE

CARATTERISTICHE TESSUTO LUXOR
Idrorepellenti, resistenti acqua marina e cloro, ignifughi, resistenti ai raggi UV, impermeabili.
RIVESTIMENTO ESTERNO
Disponibile in tessuto Luxor, fondo tessuto antiscivolo traspirante. Colore vedi cartella colori
INTERNO Microsfere di polistirolo.
UTILIZZI Terrazze, giardini, locali, ambienti interni.
DIMENSIONI: L. 90 cm, P. 90 cm, H. 70 cm, Peso 9 kg.

DIVANO MODELLO MALVA CENTRALE

CARATTERISTICHE

CARATTERISTICHE TESSUTO LUXOR
Idrorepellenti, resistenti acqua marina e cloro, ignifughi, resistenti ai raggi UV, impermeabili.
RIVESTIMENTO ESTERNO
Disponibile in tessuto Luxor, fondo tessuto antiscivolo traspirante. Colore vedi cartella colori
INTERNO Microsfere di polistirolo.
UTILIZZI Terrazze, giardini, locali, ambienti interni.
DIMENSIONI: L. 90 cm, P. 90 cm, H. 70 cm, Peso 7,5 kg.



Optional coda di topo



DIVANO CHAISE LONGUE

CARATTERISTICHE

CARATTERISTICHE TESSUTO LUXOR
Idrorepellenti, resistenti acqua marina e cloro, ignifughi, resistenti ai raggi UV, impermeabili.
RIVESTIMENTO ESTERNO
Disponibile in tessuto Luxor, fondo tessuto antiscivolo traspirante. Colore vedi cartella colori
INTERNO Microsfere di polistirolo.
UTILIZZI
Terrazze, giardini, locali, ambienti interni
DIMENSIONI:
L. 90 cm, P. 170 cm, H. 75 cm, Peso 8,5 kg.



Optional coda di topo



SEDUTA SOCCER

Pouf comodo ed elegante. Largamente apprezzato dai più giovani come complemento d'arredo interno o usato all'aperto in locali o giardini. Soccer può essere un'elegante alternativa alle classiche sedute. Leggerezza, comodità ed eleganza, rendono questa poltrona un complemento d'arredo unico nel suo genere. Inoltre, la resistenza all'acqua propria dei materiali di cui è composto, lo rende ideale anche per gli ambienti umidi.



CARATTERISTICHE

RIVESTIMENTO ESTERNO
Disponibile in tessuto Bellagio.
INTERNO Microsfere di polistirolo.

CARATTERISTICHE TESSUTI
Idrorepellenti, resistenti acqua marina e cloro, ignifughi,
resistenti ai raggi UV, impermeabili.

UTILIZZI Terrazze, giardini, locali, ambienti interni.

DIMENSIONI MISURE
Ø 90, Peso 6 kg - Colore Bianco



Cucitura in corda possibilta di colore in base al logo da stampare



Numero 2 spicchi personalizzabili con Vs. logo (stampa 2 colori) dimensione massima logo cm 40 x 20



Collezione
Agriturismo
e B&B

ARTICOLI NON OMOLOGATI IN CLASSETIM
PER STRUTTURE RICETTIVE CON MENO DI 25 POSTI LETTO

CATEGORIA A
vedi cartella
TESSUTI

Tessuto	EVA JAZZ	Synthetic - tex	STELLA
---------	-------------	-----------------	--------

CATEGORIA B
vedi cartella
TESSUTI

Tessuto	SIRMA	Microfibra	ALESSIA	Synthetic - tex	SILVIA
---------	-------	------------	---------	-----------------	--------

LEGEND

Letto disponibile in versione giroletto, contenitore con rete in alzata 45° e con meccanismo Sollevo (rete in alzata 90°)

Il Letto **LEGEND** di Permaflex è disponibile in **2 categorie di rivestimento**, diversificate per qualità e composizione, con **5 varianti**:

CATEGORIA A:

- Tessuto EVA/JAZZ
- Synthetic-tex STELLA

CATEGORIA B:

- Tessuto SIRMA
- Microfibra ALESSIA
- Synthetic-tex SILVIA

G.d.P. Garantito da Permaflex

Per la scelta dei colori, si rimanda alle relative cartelle colore.

Il Letto **LEGEND** è disponibile nelle misure:

- **PIAZZA E MEZZO:** Lunghezza Fascioni 198 cm, Spessore Giroletto 5 cm, Larghezza Testata 133 cm, Larghezza Pediera 132 cm
- **MATRIMONIALE:** Lunghezza Fascioni 198 cm, Spessore Giroletto 5 cm, Larghezza Testata 173 cm, Larghezza Pediera 172 cm



FASCIONI

28
cm
ALTEZZA

TESTATA

105 **6+6**
cm **cm**
ALTEZZA SPESSORE

PIEDINI STANDARD

6
cm
ALTEZZA**

* A richiesta piedini cilindrici h. 10 cm

** A richiesta piedini angolari h. 6 cm

INTERNO UTILE
VANO CONTENITORE

19
cm
ALTEZZA

PIEDINI



Modello
Sfoderabile



"N.B.
NEL LETTO, PER RETE 160X200 / 120X200,
CONSIDERARE LA LUNGHEZZA DEI FASCIONI
+ 10 CM."

Versione letto contenitore
con alzata Sollevo a 90°



Versione letto contenitore
con rete in alzata



Versione
giroletto



CATEGORIA A
vedi cartella
TESSUTI

Tessuto	EVA JAZZ	Synthetic - tex	STELLA
---------	-------------	-----------------	--------

CATEGORIA B
vedi cartella
TESSUTI

Tessuto	SIRMA	Microfibra	ALESSIA	Synthetic - tex	SILVIA
---------	-------	------------	---------	-----------------	--------

DIVO

Letto disponibile in versione giroletto, contenitore con rete in alzata 45° e con meccanismo Sollevo (rete in alzata 90°)

Il Letto **DIVO** di PermafleX è disponibile in **2 categorie di rivestimento**, diversificate per qualità e composizione, con **5 varianti**:

CATEGORIA A:

- Tessuto EVA/JAZZ
- Synthetic-tex STELLA

CATEGORIA B:

- Tessuto SIRMA
- Microfibra ALESSIA
- Synthetic-tex SILVIA

G.d.P. Garantito da PermafleX

Per la scelta dei colori, si rimanda alle relative cartelle colore.

Il Letto **DIVO** è disponibile nelle misure:

- **PIAZZA E MEZZO:** Lunghezza Fascioni 198 cm, Spessore Giroletto 5 cm, Larghezza Testata 135 cm, Larghezza Pediera 132 cm
- **MATRIMONIALE:** Lunghezza Fascioni 198 cm, Spessore Giroletto 5 cm, Larghezza Testata 175 cm, Larghezza Pediera 172 cm



FASCIONI
28
cm
ALTEZZA

TESTATA
105
cm
ALTEZZA

10
cm
SPESSORE

PIEDINI STANDARD
6
cm
ALTEZZA**

* A richiesta piedini cilindrici h. 10 cm
** A richiesta piedini angolari h. 6 cm

INTERNO UTILE
VANO CONTENITORE
19
cm
ALTEZZA

“N.B.
NEL LETTO, PER RETE 160X200 / 120X200,
CONSIDERARE LA LUNGHEZZA DEI FASCIONI
+ 10 CM.”

Versione letto contenitore
con alzata Sollevo a 90°



Versione letto contenitore
con rete in alzata



Versione
giroletto



PIEDINI



Modello
Sfoderabile



CATEGORIA A vedi cartella TESSUTI	Tessuto	EVA JAZZ	Synthetic - tex	STELLA
CATEGORIA B vedi cartella TESSUTI	Tessuto	SIRMA	Microfibra	ALESSIA
			Synthetic - tex	SILVIA

MEDITERRANEO

Letto disponibile in versione giroletto, contenitore con rete in alzata 45° e con meccanismo Sollevo (rete in alzata 90°)

Il Letto **MEDITERRANEO** di PermafleX è disponibile in **2 categorie di rivestimento**, diversificate per qualità e composizione, con **5 varianti**:

CATEGORIA A:

- Tessuto EVA/JAZZ
- Synthetic-tex STELLA

CATEGORIA B:

- Tessuto SIRMA
- Microfibra ALESSIA
- Synthetic-tex SILVIA

G.d.P. Garantito da PermafleX

Per la scelta dei colori, si rimanda alle relative cartelle colore.

Il Letto **MEDITERRANEO** è disponibile nelle misure:

- **PIAZZA E MEZZO:** Lunghezza Fascioni 198 cm, Spessore Giroletto 5 cm, Larghezza Testata 133 cm, Larghezza Pediera 132 cm
- **MATRIMONIALE:** Lunghezza Fascioni 198 cm, Spessore Giroletto 5 cm, Larghezza Testata 173 cm, Larghezza Pediera 172 cm

FASCIONI
28
cm
ALTEZZA

TESTATA NON SFODERABILE
105 **6**
cm cm
ALTEZZA SPESSORE

PIEDINI STANDARD
6
cm
ALTEZZA**

* A richiesta piedini cilindrici h. 10 cm
** A richiesta piedini angolari h. 6 cm

INTERNO UTILE
VANO CONTENITORE
19
cm
ALTEZZA

“N.B.
NEL LETTO, PER RETE 160X200 / 120X200,
CONSIDERARE LA LUNGHEZZA DEI FASCIONI
+ 10 CM.”

Versione letto contenitore
con alzata Sollevo a 90°



Versione letto contenitore
con rete in alzata



Versione
giroletto

PIEDINI



Modello
Sfoderabile



CATEGORIA A vedi cartella TESSUTI	Tessuto	EVA JAZZ	Synthetic - tex	STELLA	
	Tessuto	SIRMA	Microfibra	ALESSIA	Synthetic - tex
CATEGORIA B vedi cartella TESSUTI					

DIAMANT

Letto disponibile in versione giroletto, contenitore con rete in alzata 45° e con meccanismo Sollevo (rete in alzata 90°)

Il Letto **DIAMANT** di Permaflex è disponibile in **2 categorie di rivestimento**, diversificate per qualità e composizione, con **5 varianti**:

- | | |
|------------------------|------------------------|
| CATEGORIA A: | CATEGORIA B: |
| - Tessuto EVA/JAZZ | - Tessuto SIRMA |
| - Synthetic-tex STELLA | - Microfibra ALESSIA |
| | - Synthetic-tex SILVIA |

G.d.P. Garantito da Permaflex

Per la scelta dei colori, si rimanda alle relative cartelle colore.

Il Letto **DIAMANT** è disponibile nelle misure:

- **PIAZZA E MEZZO:** Lunghezza Fascioni 198 cm, Spessore Giroletto 5 cm, Larghezza Testata 133 cm, Larghezza Pediera 132 cm
- **MATRIMONIALE:** Lunghezza Fascioni 198 cm, Spessore Giroletto 5 cm, Larghezza Testata 173 cm, Larghezza Pediera 172 cm

FASCIONI	TESTATA NON SFODERABILE	PIEDINI STANDARD
28 cm ALTEZZA	105 cm ALTEZZA	6 cm SPESSORE
		6 cm ALTEZZA**
<small>* A richiesta piedini cilindrici h. 10 cm ** A richiesta piedini angolari h. 6 cm</small>		
INTERNO UTILE VANO CONTENITORE 19 cm ALTEZZA		

PIEDINI

“N.B.
NEL LETTO, PER RETE 160X200 / 120X200,
CONSIDERARE LA LUNGHEZZA DEI FASCIONI
+ 10 CM.”

Versione letto contenitore
con alzata Sollevo a 90°

Versione letto contenitore
con rete in alzata

Versione
giroletto

Modello
Sfoderabile

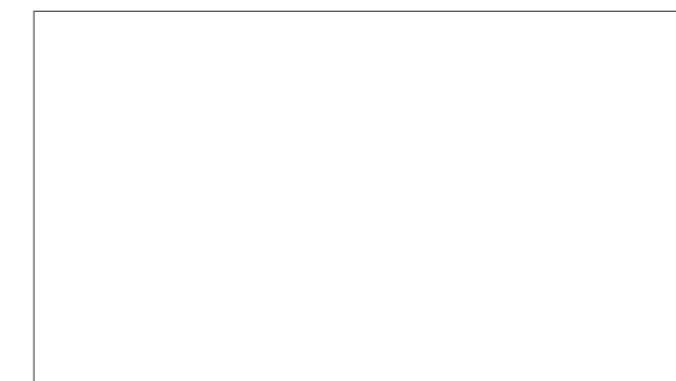

CATEGORIA A
vedi cartella
TESSUTI

Tessuto	EVA JAZZ	Synthetic - tex	STELLA
---------	-------------	-----------------	--------

CATEGORIA B
vedi cartella
TESSUTI

Tessuto	SIRMA	Microfibra	ALESSIA	Synthetic - tex	SILVIA
---------	-------	------------	---------	-----------------	--------

ECLISSE

Letto disponibile in versione giroletto e contenitore con rete in alzata 45.

Il Letto **ECLISSE** di Permaflex è disponibile in **2 categorie di rivestimento**, diversificate per qualità e composizione, con **5 varianti**:

CATEGORIA A:

- Tessuto EVA/JAZZ
- Synthetic-tex STELLA

CATEGORIA B:

- Tessuto SIRMA
- Microfibra ALESSIA
- Synthetic-tex SILVIA

G.d.P. Garantito da Permaflex

Per la scelta dei colori, si rimanda alle relative cartelle colore.

Il Letto **ECLISSE** è disponibile nelle misure:

- **PIAZZA E MEZZO:** GIROLETTO Lunghezza 203 cm, Larghezza 132 cm, Spessore 5 cm
- **MATRIMONIALE:** GIROLETTO Lunghezza 203 cm, Larghezza 172 cm, Spessore 5 cm



FASCIONI
28
cm
ALTEZZA

INTERNO UTILE
VANO CONTENITORE
19
cm
ALTEZZA

PIEDINI STANDARD
6
cm
ALTEZZA**

* A richiesta piedini cilindrici h. 10 cm
** A richiesta piedini angolari h. 6 cm

“N.B.
NEL LETTO, PER RETE 160X200 / 120X200,
CONSIDERARE LA LUNGHEZZA DEI FASCIONI
+ 10 CM.”

Versione letto contenitore
con rete in alzata

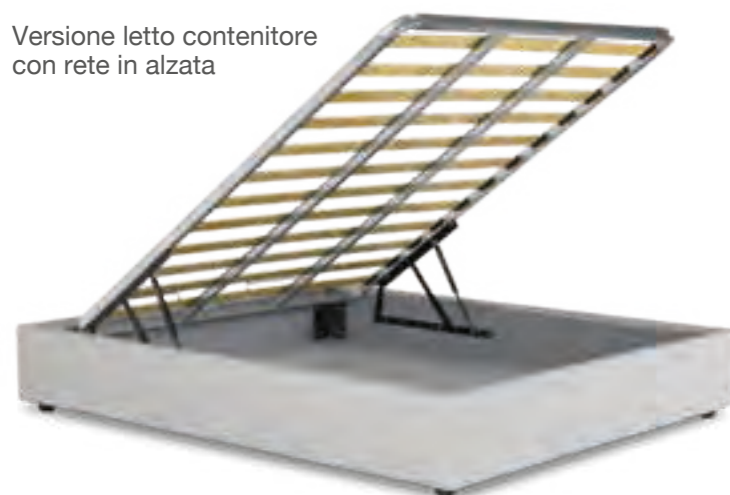

Versione
giroletto



Modello
Sfoderabile



PIEDINI



SINGLE

Il letto a scomparsa SINGLE, grazie al suo particolare meccanismo, permette di scaricare a terra tutto il peso del letto. Ideale nel caso di spazi contenuti, è sicuramente la soluzione più versatile per ottenere un comodo posto letto in solo 33 cm di profondità.



CARATTERISTICHE TECNICHE

SINGLE CHIUSO
200 x 33 x 90cm

SINGLE APERTO
200 x 90 x 90cm

MATERASSO
80 x 190cm h.16cm

DOUBLE A CASTELLO

Il letto a scomparsa DOUBLE a Castello, grazie al suo particolare meccanismo, permette di scaricare a terra tutto il peso dei letti. Ideale nel caso di spazi contenuti, è sicuramente la soluzione più versatile per ottenere due comodi posti letto in solo 33 centimetri di profondità.



CARATTERISTICHE TECNICHE

DOUBLE A CASTELLO CHIUSO
200 x 33 x 180cm

DOUBLE A CASTELLO APERTO
200 x 90 x 180cm

MATERASSI
- Superiore: 80 x 190cm h.16cm
- Inferiore: 80 x 190cm h.16cm

OPTIONALS

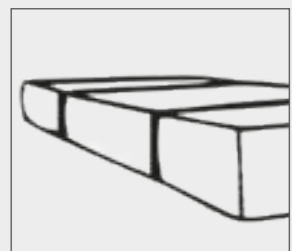

Cinghie bloccaggio materasso

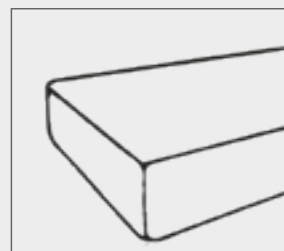

Materasso

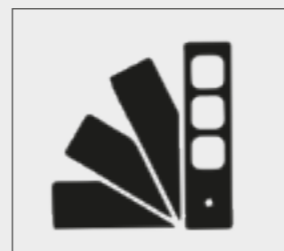

Colori

OPTIONALS

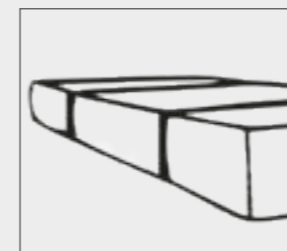

Cinghie bloccaggio materasso

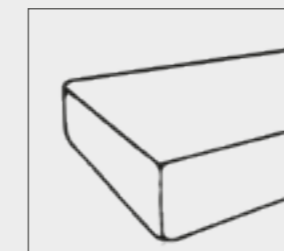

Materasso

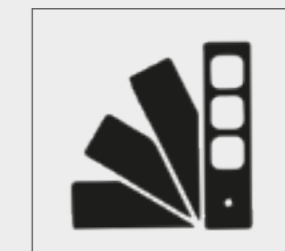

Colori

Collezione Profumatori



COLLEZIONE PROFUMATORI

L'universo di Permaflex si arricchisce di essenze fresche e pulite, frizzanti e fiorite, agrumate e speziate, balsamiche e intense. Ispirate alle emozioni più profonde, le essenze create per Permaflex trasformano l'ambiente in un mondo onirico, in cui ciò che ci circonda ci dà piacere alla vista, alla mente e all'olfatto. Racchiuse in tre originali complementi d'arredo, esse sono molto più che dei semplici oggetti: evocano emozioni e ricordi, suscitano relax e purezza, solleticano concentrazione ed energia.



CANDELE PROFUMATE

Realizzata con cera vegetale e stoppino in cotone naturale bio, le candele Permaflex sono arricchite da oli essenziali ed essenze, tutte certificate a norma IFRA. Ecco come una semplice candela profumata si trasforma, grazie anche al suo design delicato e discreto, in un ottimo elemento d'arredo adatto a qualsiasi ambiente. La candela Permaflex vi consentirà di creare ambienti romantici e raffinati, indipendentemente dalla fragranza scelta.



DIFFUSORE ULTRASONICO

Il diffusore di oli essenziali scelto per voi da Permaflex è un piccolo dispositivo che diffonde le essenze negli ambienti domestici e non. L'aromaterapia, attraverso una buona e corretta diffusione degli olii può aiutarci, a seconda dell'essenza scelta, a migliorare il nostro benessere psicofisico. Per questo Permaflex, da sempre attenta al benessere dei propri clienti, ha creato queste selezioni, adatte a situazioni e stati d'animo differenti, ma tutte volte a migliorare l'umore e abbassare il livello di stress e di ansia.

OLI PROFUMATI

Permaflex ha voluto creare una selezione di oli ed essenze da sfruttare attraverso il diffusore ad ultrasuoni come aromaterapia, pratica mediante la quale si va ad agire sul benessere psicofisico della persona, attraverso l'inalazione di sostanze volatili, come quelli presenti negli oli essenziali. I benefici dipendono dall'aroma che si decide di utilizzare, lì si può vaporizzare per combattere lo stress ed aiutare la concentrazione o per creare un ambiente che favorisca il rilassamento. Lì si può utilizzare anche in ambienti esterni per creare un'atmosfera piacevole e rilassante durante una cena all'aperto. A voi la scelta.



DIFFUSORI DI PROFUMO

Discreto e raffinato questo diffusore Permaflex è composto da una bottiglia in vetro molto elegante dalle linee morbide e semplici, sovrastata da un tappo salva gocce in legno naturale dallo stile orientale. Al suo interno vanno inseriti i bastoncini in rattan che si impregnano di deliziose note profumate, che rilasciano poi piacevolmente nell'ambiente da voi scelto, per regalarvi le sensazioni più sublimi evocate dalle fragranze che Permaflex ha selezionato per voi.

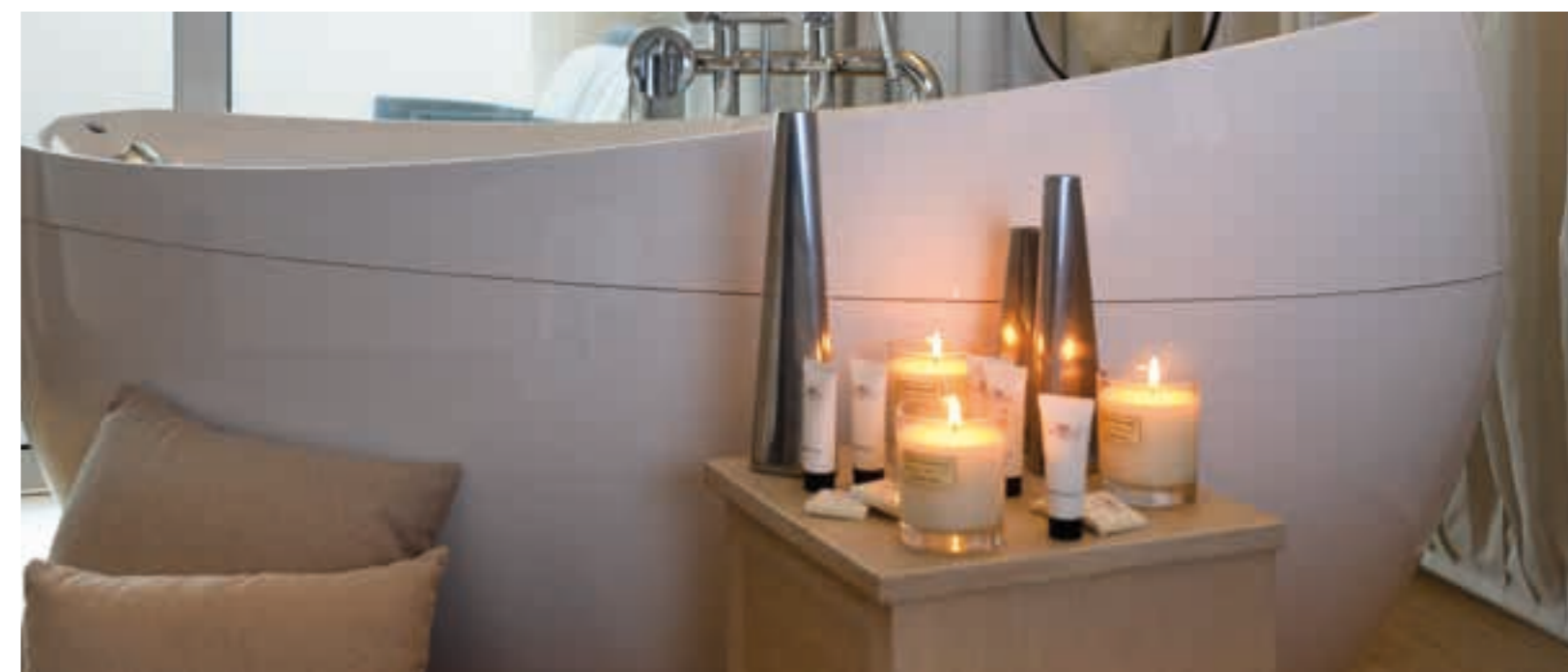

DIFFUSORE ULTRASONICO



Divertente e giocoso, è insieme sistema di purificazione e profumazione dell'aria. Questo e molto altro troverete nel diffusore ultrasonico che Permaflex ha pensato per voi. Assolutamente silenzioso e adatto a qualunque ambiente, questo diffusore è ottimo per prevenire la secchezza degli ambienti riscaldati d'inverno e climatizzati d'estate.

Allo stesso tempo riduce gli odori in casa di sigarette, di cucina e di animali domestici. L'olio essenziale balsamico in particolare, è stato pensato proprio per questo diffusore che, grazie alla sua particolare modalità di diffusione, ci permette di beneficiare delle sue incredibili proprietà antisettiche e antibatteriche, liberando le vie respiratorie e ripulendo l'aria che respiriamo.



OLIO PROFUMATO BALSAMICO

Mix balsamico di olii essenziali del sentore morbido come il benzoino, il balsamo del Tolu e la vaniglia che possiedono un timbro delicato ma allo stesso tempo sono dolcemente avvolgenti e dotati di una personalità decisa.

Toni freschi e intensi quelli di cuore del bergamotto, del vetiver e della violetta, che addolciti dagli agrumi e dai fiori agrumati, aiutano a diffondere relax e purificare l'aria.

NOTE DI TESTA:
eucalipto, menta,
arancio amaro
NOTE DI CUORE:
bergamotto, vetiver,
violetta, lavanda
NOTE DI FONDO:
benzoino,
balsamo del Tolu, vaniglia



PETIT ORANGE



Sinfonia di note agrumate e verdi che liberano la mente e trasmettono solarità ed ottimismo donando un'aria di eleganza semplice e di pulizia a tutto l'ambiente circostante.

Alle note di testa agrumate si accompagnano le più tenaci note fresche e fiorite del neroli e dei fiori d'arancio e quelle speziate e legnose del patchouly e del legno di cedro, che ne smorzano l'aspetto zuccherino ed evocano una sensazione di nuovo.

NOTE DI TESTA:
arancio amaro,
limone verde,
bergamotto della Calabria
NOTE DI CUORE:
petit grain, neroli, fiori d'arancio
NOTE DI FONDO:
legno di cedro,
patchouly malacca.

OXYGEN



Fragranza frizzante di frutta e fiori con note di aria e acqua in apertura, seguite da cuore caldo leggermente speziato, per finire con un fondo legnoso e verde.

Un mix che solletica piacevolmente il nostro naso, una fresca ondata di ossigeno che dona alla stanza un aspetto luminoso, arioso e pulito.

NOTE DI TESTA:
ananas, mandarino, papaya,
cardamomo.
NOTE DI CUORE:
noce moscata, violetta,
rizoma di iris, fresia.
NOTE DI FONDO:
legno di sandalo, cedro,
ambra, muschio.

FRESH LINEN



Una fragranza fresca e pulita in testa con chiari sentori di fiori di cotone e fiori d'arancio che hanno benefici sulla psiche. Il talco e il mughetto migliorano il contatto con il mondo naturale mentre i fiori bianchi contribuiscono all'elevazione spirituale. Il fondo leggermente muschiato e ambrato scalda l'ambiente e rafforza la delicatezza dei fiori dandoci quella sensazione di benessere che ci regala generalmente il bucato appena raccolto in una piacevole giornata di primavera.

NOTE DI TESTA:
fiori di cotone,
fiori d'arancio di Sicilia
NOTE DI CUORE:
talco, mughetto, rose bianche,
gelsomino notturno
NOTE DI FONDO:
muschio quercino,
ambra, fava tonka.



Collezione Cortesia



CORTESIA PERMAFLEX

In Permaflex conosciamo bene l'importanza per la struttura ricettiva di creare ricordi piacevolmente indelebili, che colleghino le sue sensazioni a un luogo particolare. Per questo motivo abbiamo creato una selezione di accessori che saprà dare il benvenuto ai tuoi Ospiti sin dal primo ingresso, che resterà a lungo nei migliori ricordi del loro soggiorno.

Semplici oggetti, piccole attenzioni, sono i dettagli che rappresentano la vera differenza per ricevere gli ospiti in albergo e rendere il soggiorno un ricordo indelebile.

TUBI



TUBO da 30 ml con tappo a vite



SAPONETTE

SAPONE
da massaggio
da 20.gr

CARATTERISTICHE TUBO

- Art. Tubo da 30 ml tappo a vite Contenente Shampoo/Doccia, agli estratti di verbena. Confezione da 400 pezzi.

- Art. Tubo da 30 ml tappo a vite Contenente Balsamo agli estratti di verbena. Confezione da 400 pezzi.

- Art. Tubo da 30 ml tappo a vite Contenente Body Lotion agli estratti di verbena. Confezione da 400 pezzi.

CARATTERISTICHE SAPONE

- Art. Sapone Quadro da massaggio in cellophane da 20 gr. Confezione da 500 pezzi.





CONDIZIONI DI VENDITA

Condizioni generali di vendita

Con il riferimento dell'ordine si accettano le seguenti condizioni generali, senza necessità di accettazione espressa.

Le forniture avvengono con la massima sollecitudine secondo le disponibilità di magazzino e di produzione.

Eventuali termini di consegna inseriti nell'ordine non devono considerarsi tassativi.

Cause di forza maggiore esimono dall'impegno di fornitura; ITALBED s.r.l. si ritiene sollevata da ogni penalità e responsabilità per eventuali ritardi.

- Tutte le merci ordinate, indipendentemente dalla forma di spedizione, viaggiano a rischio e pericolo dell'acquirente.

Non si accettano restituzioni o sostituzioni di merce regolarmente consegnata, se non espressamente autorizzate dalla sede.

- La mancanza, la non conformità di merce od i suoi vizi palesi devono essere segnalati immediatamente dopo l'avvenuta consegna della fornitura e comunque entro 8 giorni da essa.

Ulteriori reclami non si possono far valere.

- La denuncia di vizi non autorizza a differire o sospendere i pagamenti, e le fatture emesse su eventuali consegne parziali dovranno essere regolarmente pagate nei termini pattuiti.

Eventuali resi concordati si intendono Porto Franco ed imballo integro.

Avvertenze

Caratteristiche tecniche dei prodotti e/o i disegni e colori dei tessuti presentati in questo catalogo non sono impegnativi. ITALBED s.r.l. si riserva il diritto di modificarli senza preavviso. I materassi in PiFlex/Touch Foam potranno subire delle variazioni di colore che non precluderanno le peculiarità tecniche dei prodotti.

Trasporto sponda automezzo

Gratuito per l'Italia per ordini (consegne) superiori a 2.000 euro iva esclusa, ad eccezione di: Sardegna, Isole minori (Ischia, Capri, Eolie, Elba etc...), Venezia Laguna e Rifugi Alpini contributo spese 5% dell'importo imponibile. Per tutti gli ordini inferiori a 2.000 euro contributo per le spese di spedizione pari a 70,00 euro. Per le spedizioni a mezzo Corriere Espresso il costo per imballi e trasporto verrà addebitato in fattura.

Tempi di consegna

La consegna avviene entro 25 gg lavorativi dall'ordine confermato, con relativo acconto. Qualora sia richiesta una data successiva occorre obbligatoriamente specificarlo nell'ordine. Nel caso in cui la merce prodotta non venga ritirata dal cliente entro la settimana successiva alla richiesta di consegna confermata in fase di ordine, verranno addebitate le spese di deposito.

Optional consegna

Offriamo ai nostri Clienti la possibilità di :

1) Servizio di consegna in camera dei Materassi e Sommier nuovi (comprensiva dello smaltimento delle buste di imballo e il montaggio dei piedi dei Sommier).

2) Servizio del ritiro e dello smaltimento in discarica dei Materassi e Sommier vecchi (in pari numero di quelli consegnati).

Norme di garanzia

PermafleX garantisce la riparazione o la sostituzione gratuita del materasso o dei suoi componenti difettosi nella fabbricazione o nel materiale, ma non garantisce danni accidentali o conseguenze dovute a negligenza ed al mancato rispetto delle norme d'uso e manutenzione indicate nel presente Certificato di Garanzia. Pertanto, è fondamentale tenere presente tutti i casi qui riportati in cui la garanzia è considerata nulla e in cui il produttore è esente da ogni responsabilità per eventuali danni a cose, animali o persone.

- Mancata soddisfazione soggettiva delle peculiarità del prodotto riscontrabili al momento dell'acquisto (ad es. materasso troppo morbido/rigido, etc.....).

- Mancata osservanza delle norme d'uso e manutenzione.

- Danni accidentali e da trasporto privato o di terzi se non contestati all'atto della consegna.

- Utilizzo non conforme alla destinazione d'uso.
- Modifica o alterazione del prodotto o di sue componenti.
- Mancato utilizzo del coprirete a protezione del materasso.
- Deterioramenti riconducibili alla normale usura.

- Danni causati da agenti esterni (fuoco, acqua, vapore).

- Utilizzo di una base d'appoggio (telaio in legno o in ferro) di dimensioni diverse da quelle del materasso.

- Anomalie, imperfezioni o difetti originati dall'utente finale, come tagli, strappi, scuciture, buchi o macchie del tessuto. L'eventuale formazione di pilling (pallini) NON rientra nella garanzia, poiché la biancheria contenente fibre sintetiche può provocare tale fenomeno sui cappucci/rivestimenti dei materassi (le cariche elettrostatiche, che possono insorgere in determinate condizioni, fanno propagare componenti di imbottitura attraverso il rivestimento).

- I materassi in PiFlex e in Touch Foam possono subire un processo ingiallimento dovuto alla luce, sia solare sia artificiale. Il cambiamento di colore avviene a seguito dell'ossidazione di specifiche molecole di cui sono composti, che però non ne compromette le caratteristiche.

- Errata manipolazione o eccessivo sovraccarico.

- Riparazioni effettuate dal Cliente o da terzi.

- Cattive condizioni di igiene e decoro del prodotto (presenza di liquidi organici) come stabilito dal codice del consumo (D.L. N° 206 DEL 06/09/2005 e successive modifiche).

- Formazione di muffa dopo 4 mesi dalla consegna (è stato testato che l'eventuale formazione di muffa dopo 4 mesi di utilizzo del prodotto deriva dalla contaminazione dell'ambiente).

Al fine dell'operatività della presente garanzia, il cliente è tenuto a denunciare la presenza di difetti in forma scritta, precisa e puntuale, a mezzo di racc. a/r, corredata da documentazione fotografica attestante l'effettiva non conformità del bene, entro il termine di "2 MESI" dalla data in cui ha scoperto il difetto (Art. 132 del D.L. N° 206 DEL 06/09/2005 e successive modifiche). ITALBED S.R.L. provvederà alla riparazione/sostituzione gratuita del bene esclusivamente a seguito di verifica, da parte di proprio incaricato, dell'effettiva presenza dei difetti denunciati e documentati. Nel caso in cui il difetto non sussista o non sia dovuto a difetti di fabbricazione e/o conformità.

Casi definiti di tolleranza, conformi alla norma:

- Avvallamenti ≤ 30 mm (valore considerato fisiologico per via dell'assestamento delle imbottiture) (misurazioni conformi alla norma UNI EN 1334). Il timido affossamento al centro delle zone in cui si dorme NON È UN DIFETTO, ma una peculiarità del materasso, che inevitabilmente si crea, rispettando l'ergonomia.

- Tolleranza di +/- 2 cm sulle misure (tolleranze e misurazioni conformi alla norma UNI EN 1334);

- Eventuali odori emessi dal materasso appena acquistato che scompaiono in 7/15 giorni (consigliamo di areare i primi giorni la stanza per farli disperdere più velocemente);

- Leggeri segni in superficie dovuti alla naturale usura.

N.B. L'altezza dei materassi deve essere rilevata secondo la norma UNI EN 1334.

Per eventuali comunicazioni, rivolgersi a:

PERMAFLEX

ITALBED S.r.L. - via San Vitale 35 -

40054 Canaletti di Budrio, Bologna - Italia

Tel. 051.693.55.00 - Fax 051.693.17.90 - divisionehotel@permafleX.it

P. Iva e C.F. 08442740968